



# Classic<sup>®</sup> 30 / Delta Blues Amplifiers

---

Operating  
Manual





Intended to alert the user to the presence of uninsulated "dangerous voltage" within the product's enclosure that may be of sufficient magnitude to constitute a risk of electric shock to persons.

Intended to alert the user of the presence of important operating and maintenance (servicing) instructions in the literature accompanying the product.

**CAUTION:** Risk of electrical shock — DO NOT OPEN!



**CAUTION:** To reduce the risk of electric shock, do not remove cover. No user serviceable parts inside. Refer servicing to qualified service personnel.

**WARNING:** To prevent electrical shock or fire hazard, this apparatus should not be exposed to rain or moisture, and objects filled with liquids, such as vases, should not be placed on this apparatus. Before using this apparatus, read the operating guide for further warnings.



**Protective earthing terminal.** The apparatus should be connected to a mains socket outlet with a protective earthing connection.



Este símbolo tiene el propósito, de alertar al usuario de la presencia de "(voltaje) peligroso" sin aislamiento dentro de la caja del producto y que puede tener una magnitud suficiente como para constituir riesgo de descarga eléctrica.

Este símbolo tiene el propósito de alertar al usuario de la presencia de instrucciones importantes sobre la operación y mantenimiento en la información que viene con el producto.

**PRECAUCION:** Riesgo de descarga eléctrica ¡NO ABRIR!



**PRECAUCION:** Para disminuir el riesgo de descarga eléctrica, no abra la cubierta. No hay piezas útiles dentro. Deje todo mantenimiento en manos del personal técnico cualificado.

**ADVERTENCIA:** Para prevenir choque eléctrico o riesgo de incendios, este aparato no se debe exponer a la lluvia o a la humedad. Los objetos llenos de líquidos, como los floreros, no se deben colocar encima de este aparato. Antes de usar este aparato, lea la guía de funcionamiento para otras advertencias.



**Terminal de puesta a tierra de protección.** El aparato debe estar conectado a una toma de corriente con conexión a tierra de protección.



Ce symbole est utilisé dans ce manuel pour indiquer à l'utilisateur la présence d'une tension dangereuse pouvant être d'amplitude suffisante pour constituer un risque de choc électrique.

Ce symbole est utilisé dans ce manuel pour indiquer à l'utilisateur qu'il ou qu'elle trouvera d'importantes instructions concernant l'utilisation et l'entretien de l'appareil dans le paragraphe signalé.

**ATTENTION:** Risques de choc électrique — NE PAS OUVRIR!



**ATTENTION:** Afin de réduire le risque de choc électrique, ne pas enlever le couvercle. Il ne se trouve à l'intérieur aucune pièce pouvant être réparée par l'utilisateur. Confiez l'entretien et la réparation de l'appareil à un réparateur Peavey agréé.

**AVIS:** Dans le but de réduire les risques d'incendie ou de décharge électrique, cet appareil ne doit pas être exposé à la pluie ou à l'humidité et aucun objet rempli de liquide, tel qu'un vase, ne doit être posé sur celui-ci. Avant d'utiliser de cet appareil, lisez attentivement le guide fonctionnant pour avertissements supplémentaires.



**Borne de terre de protection.** L'appareil doit être connecté à une prise secteur avec une connexion à la terre.



Dieses Symbol soll den Anwender vor unisolierten gefährlichen Spannungen innerhalb des Gehäuses warnen, die von Ausreichender Stärke sind, um einen elektrischen Schlag verursachen zu können.

Dieses Symbol soll den Benutzer auf wichtige Instruktionen in der Bedienungsanleitung aufmerksam machen, die Handhabung und Wartung des Produkts betreffen.

**VORSICHT:** Risiko — Elektrischer Schlag! Nicht öffnen!



**VORSICHT:** Um das Risiko eines elektrischen Schlages zu vermeiden, nicht die Abdeckung entfernen. Es befinden sich keine Teile darin, die vom Anwender repariert werden könnten. Reparaturen nur von qualifiziertem Fachpersonal durchführen lassen.

**WARNUNG:** Um elektrischen Schlag oder Brandgefahr zu verhindern, sollte dieser Apparat nicht Regen oder Feuchtigkeit ausgesetzt werden und Gegenstände mit Flüssigkeiten gefüllt, wie Vasen, nicht auf diesen Apparat gesetzt werden. Bevor dieser Apparat verwendet wird, lesen Sie bitte den Funktionsführer für weitere Warnungen.



**Schutzerdung Terminal.** Das Gerät nur an Steckdose mit Schutzleiter angeschlossen werden.



Tarkoitettu kiinnittämään käyttäjän huomio sellaiseen eristämättömään vaaralliseen jännitteeseen tuotteen kotelossa, joka saattaa olla riittävän suuri aiheuttaakseen sähköiskuvaaran.

Tarkoitettu kiinnittämään käyttäjän huomio tärkeisiin käyttö- ja huolto-ohjeisiin tuotteen mukana seuraavassa ohjeistuksessa.

**VAROITUS:** Sähköiskun vaara — ÄLÄ AVAA!



**VAROITUS:** Sähköiskuvaaran vuoksi älä poista kantta. Ei sisällä käyttäjän huollettavissa olevia osia. Huoltaminen tulee jättää pätevän huoltohenkilöstön tehtäväksi.

**VAARA:** Sähköiskun tai tulipalon vaaran estämiseksi tätä laitetta ei saa altistaa sateelle tai kosteudelle, eikä sen päälle saa asettaa nesteellä täytettyjä esineitä, kuten maljakoita. Ennen laitteen käyttöä lue muut varoitukset käyttöohjeesta.



**Suojamaadoitus terminaali.** Laite tulee kytkeä sähköverkkoon suojajohtimella.



Är avsedd att varna användaren för förekomsten av oisolerad "farlig spänning" inom produktens hölje som kan vara av tillräcklig nivå för att personer ska riskera elektrisk stöt.

Är avsedd att uppmärksamma användaren på förekomsten av viktiga handhavande- och underhållsinstruktioner (service) i den litteratur som medföljer produkten.

**OBSERVERA:** Risk för elektrisk stöt – ÖPPNA INTE!



**OBSERVERA:** För att minska risken för elektrisk stöt, avlägsna inte höljet. Inga delar inuti kan underhållas av användaren. Låt kvalificerad servicepersonal sköta servicen.

**WARNING:** För att förebygga elektrisk stöt eller brandrisk bör apparaten inte utsättas för regn eller fukt, och föremål fyllda med vätskor, såsom vaser, bör inte placeras på denna apparat. Läs bruksanvisningen för ytterligare varningar innan denna apparat används.



**Skyddsjordning terminalen.** Apparaten skall anslutas till ett uttag med skyddande jordanslutning.



Har til hensikt å advare brukeren om tilstedeværelse av uisolert "farlig spenning" inne i produktet, som kan ha tilstrekkelig styrke til å medføre risiko for elektrisk støt for en person.

Har til hensikt å informere brukeren om tilstedeværelsen av viktige bruks- og vedlikeholds (service)-instruksjoner i litteraturen som følger med produktet.

**ADVARSEL:** Risiko for elektrisk støt — MÅ IKKE ÅPNES!



**ADVARSEL:** For å redusere risikoen for elektrisk støt må ikke dekslet fjernes. Det finnes ingen deler på innsiden som brukeren kan justere. Overlat servicearbeidet til kvalifisert servicepersonell.

**ADVARSEL:** For å hindre elektrisk støt eller brannfare må ikke dette apparatet utsettes for regn eller fuktighet, og gjenstander fylt med væske, som en vase, må ikke settes på apparatet. Før du tar apparatet i bruk må du lese bruksanvisningen for ytterligere advarsler.



**Beskyttende jordingsterminal.** Apparatet må kobles til en elektrisk kontakt med et støpsel som har skjernet jordkontakt.



Bedoeld om de gebruiker te attenderen op de aanwezigheid van ongeïsoleerde "gevaarlijke spanning" binnen de behuizing van het product dat van voldoende omvang kan zijn om een risico op elektrische schokken te vormen.

Bedoeld om de gebruiker te attenderen op de aanwezigheid van belangrijke gebruiks- en onderhoudsinstructies in de literatuur bij het product.

**OPGELET:** Risico op een elektrische schok - NIET OPENEN



**OPGELET:** Om het risico op elektrische schokken te verkleinen, verwijder niet het deksel. Er zijn geen voor de gebruiker bruikbare onderdelen binnenin aanwezig. Verwijs onderhoud door naar gekwalificeerd onderhoudspersoneel.

**WAARSCHUWING:** Om elektrische schokken of brandgevaar te voorkomen, stel dit apparaat mag niet bloot aan regen of vocht ' en voorwerpen gevuld met vloeistoffen, zoals vazen mogen niet op dit apparaat worden geplaatst. Lees de gebruiksaanwijzingen voor nadere waarschuwingen voordat u dit apparaat gebruikt.



**Beschermende aardklem.** Het apparaat dient te worden aangesloten op een stopcontact met een beschermend aardcontact.



Atto ad avvisare l'utente in merito alla presenza "voltage pericoloso" non isolato all'interno della scatola del prodotto che potrebbe avere una magnitudo sufficiente a costituire un rischio di scossa elettrica per le persone.

Atto ad avvisare l'utente in merito alla presenza di istruzioni operative e di assistenza importanti (manutenzione) nel libretto che accompagna il prodotto.

**ATTENZIONE:** Rischio di scossa elettrica — NON APRIRE!



**ATTENZIONE:** per ridurre il rischio di scossa elettrica, non rimuovere il coperchio. Non vi sono parti utili all'utente all'interno. Fare riferimento a personale addetto qualificato.

**AVVERTENZA:** per prevenire il rischio di scossa o il rischio di incendio, questo apparecchio non dovrebbe essere esposto a pioggia o umidità, e oggetti riempiti con liquidi, come vasi, non dovrebbero essere posizionati sopra questo apparecchio. Prima di usare questo apparecchio, leggere la guida operativa per ulteriori informazioni.



**Morsetto di terra di protezione.** L'apparecchio deve essere collegato a una presa di corrente di rete con un conduttore di terra.



Destinado a alertar o usuário da presença de "voltage perigosa" não isolada dentro do receptáculo do produto que pode ser de magnitude suficiente para constituir um risco de choque elétrico a pessoas.

Destinado a alertar o usuário da presença de instruções importantes de operação e manutenção (conserto) na literatura que acompanha o produto.

**CUIDADO:** Risco de choque elétrico — NÃO ABRA!



**CUIDADO:** Para evitar o risco de choque elétrico, não remova a cobertura. Contém peças não reparáveis pelo usuário. Entregue todos os consertos apenas a pessoal qualificado.

**ADVERTÊNCIA:** Para evitar choques elétricos ou perigo de incêndio, este aparelho não deve ser exposto à chuva ou umidade e objetos cheios de líquidos, tais como vasos, não devem ser colocados sobre ele. Antes de usar este aparelho, leia o guia de operação para mais advertências.



Terminal de aterramento de proteção. O aparelho deve ser ligado a uma tomada elétrica com ligação à terra de proteção.



人体への電気ショックの危険が考えられる製品筐体内の非絶縁「危険電圧」の存在をユーザーに警告するものです。

製品に付属している説明書に記載の重要な操作およびメンテナンス(サービス)要領の存在をユーザーに警告するものです。

注意: 電気ショックの危険あり — 開けないでください!



注意: 電気ショックの危険を低減するため、カバーを外さないでください。内部部品はユーザーによるサービス不可。資格のあるサービス要員のサービスを要請してください。

警告: 電気ショックまたは火災の危険を避けるため、この装置を雨または湿気にさらしてはなりません。また、過敏など液体を含む物をこの装置上に置いてはなりません。この装置を使用する前に、警告事項について操作ガイドをお読みください。



保護接地端子。装置は保護接地に接続している電源コンセントに接続する必要があります



三角形内带有箭头闪电符号意在敬告用户，表明产品内部有非绝缘的“危险电压”存在，而且具有足以致人触电的危险。

三角形内的感叹号意在警告用户，表明与机器的操作和维护（维修）有关的重要说明。



警告：触电危险—勿打开！

警告：为了避免触电危险，请勿打开机壳。机内无用户可以维修的部件。需要维修时，请与指定的专业维修人员联系。

警告：为了避免触电或火灾危险，请勿将本机置于雨中或潮湿之处。请勿将装满液体的物体，例如花瓶等置于本机之上。使用本机之前，请仔细阅读本操作说明书中的安全说明。



保 保护接地端子。设备应该连接到带有保护接地连接的电源插座。



제품의 케이스 내에 감전을 유발할 수 있는 절연되지 않은 " 위험한 전압 " 이 존재함을 사용자에게 알립니다 . 제품과 함께 제공되는 인쇄물에 중요한 작동 및 유지 보수 ( 서비스 ) 지침이 있음을 사용자에게 알립니다 .

**주의 :** 감전 위험 — 열지 마십시오 !



**주의 :** 감전 위험을 낮추기 위해 덮개를 제거하지 마십시오 . 장치 내부에는 사용자가 직접 수리할 수 있는 부품이 없습니다 . 자격을 갖춘 서비스 요원에게 서비스를 의뢰하십시오 .

**경고 :** 감전 또는 화재 위험을 예방하기 위해 본 기기를 비 또는 습기에 노출하거나 꽃병과 같이 액체가 들어 있는 물체를 본 기기 위에 올려놓지 마십시오 . 본 기기를 사용하기 전에 추가 경고 사항에 대한 작동 설명서를 읽어 주십시오 .



보호 접지 단자.장치는 보호 접지 연결 전원 소켓 콘센트에 연결되어야

تشير لتنبيه المستخدم لوجود "تيارات كهربية خطيرة" غير معزولة داخل محتويات المنتج والتي قد تكون كافية للتسبب في تعرض الأشخاص لصدمة كهربية.



تشير لتنبيه المستخدم لوجود تعليمات تشغيل وصيانة (صيانة) مهمة داخل الكتيب المرفق مع هذا المنتج.

تحذير: خطر التعرض لصدمة كهربية - لا تفتح!



تحذير: لتقليل مخاطر التعرض لصدمة كهربية، لا تقم بإزالة الغطاء. لا توجد أجزاء قابلة للاستعمال للمستخدم بالداخل. ارجع إلى الصيانة للحصول على خدمة من الموظفين المؤهلين.

تحذير: لمنع حدوث صدمة كهربية أو مخاطر حريق، لا يجب تعريض هذا الجهاز للمطر أو الرطوبة، ولا يجب وضع الأشياء المملوءة بالسوائل، مثل الزهرات، فوقه. قبل استخدام هذا الجهاز، اقرأ دليل التشغيل لمزيد من التحذيرات.

ةي قواو ضيرأال لاصتا عم يىأبرهلل رايال نأأم نأفم يلى زاهال الصتم نولت نأ بجي .ةي قولا قىضراً قطم



# IMPORTANT SAFETY INSTRUCTIONS

**WARNING:** When using electrical products, basic cautions should always be followed, including the following:

1. Read these instructions.
2. Keep these instructions.
3. Heed all warnings.
4. Follow all instructions.
5. Do not use this apparatus near water.
6. Clean only with a dry cloth.
7. Do not block any of the ventilation openings. Install in accordance with manufacturer's instructions.
8. Do not install near any heat sources such as radiators, heat registers, stoves or other apparatus (including amplifiers) that produce heat.
9. Do not defeat the safety purpose of the polarized or grounding-type plug. A polarized plug has two blades with one wider than the other. A grounding type plug has two blades and a third grounding plug. The wide blade or third prong is provided for your safety. If the provided plug does not fit into your outlet, consult an electrician for replacement of the obsolete outlet.
10. Protect the power cord from being walked on or pinched, particularly at plugs, convenience receptacles, and the point they exit from the apparatus.
11. Only use attachments/accessories provided by the manufacturer.
12.  Use only with a cart, stand, tripod, bracket, or table specified by the manufacturer, or sold with the apparatus. When a cart is used, use caution when moving the cart/apparatus combination to avoid injury from tip-over.
13. Unplug this apparatus during lightning storms or when unused for long periods of time.
14. Refer all servicing to qualified service personnel. Servicing is required when the apparatus has been damaged in any way, such as power-supply cord or plug is damaged, liquid has been spilled or objects have fallen into the apparatus, the apparatus has been exposed to rain or moisture, does not operate normally, or has been dropped.
15. Never break off the ground pin. Write for our free booklet "Shock Hazard and Grounding." Connect only to a power supply of the type marked on the unit adjacent to the power supply cord.
16. If this product is to be mounted in an equipment rack, rear support should be provided.
17. Note for UK only: If the colors of the wires in the mains lead of this unit do not correspond with the terminals in your plug, proceed as follows: a) The wire that is colored green and yellow must be connected to the terminal that is marked by the letter E, the earth symbol, colored green or colored green and yellow. b) The wire that is colored blue must be connected to the terminal that is marked with the letter N or the color black. c) The wire that is colored brown must be connected to the terminal that is marked with the letter L or the color red.
18. This electrical apparatus should not be exposed to dripping or splashing and care should be taken not to place objects containing liquids, such as vases, upon the apparatus.
19. The on/off switch in this unit does not break both sides of the primary mains. Hazardous energy can be present inside the chassis when the on/off switch is in the off position. The mains plug or appliance coupler is used as the disconnect device, the disconnect device shall remain readily operable.
20. Exposure to extremely high noise levels may cause a permanent hearing loss. Individuals vary considerably in susceptibility to noise-induced hearing loss, but nearly everyone will lose some hearing if exposed to sufficiently intense noise for a sufficient time. The U.S. Government's Occupational Safety and Health Administration (OSHA) has specified the following permissible noise level exposures:



Duration Per Day In Hours	Sound Level dBA, Slow Response
8	90
6	92
4	95
3	97
2	100
1 1/2	102
1	105
1/2	110
1/4 or less	115

According to OSHA, any exposure in excess of the above permissible limits could result in some hearing loss. Earplugs or protectors to the ear canals or over the ears must be worn when operating this amplification system in order to prevent a permanent hearing loss, if exposure is in excess of the limits as set forth above. To ensure against potentially dangerous exposure to high sound pressure levels, it is recommended that all persons exposed to equipment capable of producing high sound pressure levels such as this amplification system be protected by hearing protectors while this unit is in operation.

**SAVE THESE INSTRUCTIONS!**

## INSTRUCCIONES IMPORTANTES PARA SU SEGURIDAD

**CUIDADO:** Cuando use productos electrónicos, debe tomar precauciones básicas, incluyendo las siguientes:

1. Lea estas instrucciones.
2. Guarde estas instrucciones.
3. Haga caso de todos los consejos.
4. Siga todas las instrucciones.
5. No usar este aparato cerca del agua.
6. Limpiar solamente con una tela seca.
7. No bloquear ninguna de las salidas de ventilación. Instalar de acuerdo a las instrucciones del fabricante.
8. No instalar cerca de ninguna fuente de calor como radiadores, estufas, hornos u otros aparatos (incluyendo amplificadores) que produzcan calor.
9. No retire la patilla protectora del enchufe polarizado o de tipo "a Tierra". Un enchufe polarizado tiene dos puntas, una de ellas más ancha que la otra. Un enchufe de tipo "a Tierra" tiene dos puntas y una tercera "a Tierra". La punta ancha (la tercera) se proporciona para su seguridad. Si el enchufe proporcionado no encaja en su enchufe de red, consulte a un electricista para que reemplaze su enchufe obsoleto.
10. Proteja el cable de alimentación para que no sea pisado o pinchado, particularmente en los enchufes, huecos, y los puntos que salen del aparato.
11. Usar solamente añadidos/accesorios proporcionados por el fabricante.
12.  Usar solamente un carro, pie, trípode, o soporte especificado por el fabricante, o vendido junto al aparato. Cuando se use un carro, tenga cuidado al mover el conjunto carro/aparato para evitar que se dañe en un vuelco. No suspenda esta caja de ninguna manera.
13. Desenchufe este aparato durante tormentas o cuando no sea usado durante largos periodos de tiempo.
14. Para cualquier reparación, acuda a personal de servicio cualificado. Se requieren reparaciones cuando el aparato ha sido dañado de alguna manera, como cuando el cable de alimentación o el enchufe se han dañado, algún líquido ha sido derramado o algún objeto ha caído dentro del aparato, el aparato ha sido expuesto a la lluvia o la humedad, no funciona de manera normal, o ha sufrido una caída.
15. Nunca retire la patilla de Tierra. Escribanos para obtener nuestro folleto gratuito "Shock Hazard and Grounding" ("Peligro de Electrocutación y Toma a Tierra"). Conecte el aparato sólo a una fuente de alimentación del tipo marcado al lado del cable de alimentación.
16. Si este producto va a ser enracado con más equipo, use algún tipo de apoyo trasero.
17. Nota para el Reino Unido solamente: Si los colores de los cables en el enchufe principal de esta unidad no corresponden con los terminales en su enchufe, proceda de la siguiente manera: a) El cable de color verde y amarillo debe ser conectado al terminal que está marcado con la letra E, el símbolo de Tierra (earth), coloreado en verde o en verde y amarillo. b) El cable coloreado en azul debe ser conectado al terminal que está marcado con la letra N o el color negro. c) El cable coloreado en marrón debe ser conectado al terminal que está marcado con la letra L o el color rojo.
18. Este aparato eléctrico no debe ser sometido a ningún tipo de goteo o salpicadura y se debe tener cuidado para no poner objetos que contengan líquidos, como vasos, sobre el aparato.
19. El interruptor de en/lejos en esta unidad no rompe ambos lados de la red primaria. La energía peligrosa puede ser presente dentro del chasis cuando el interruptor de en/lejos está en el de la posición. El tapón de la red o el acoplador del aparato son utilizados como el desconecta dispositivo, el desconecta dispositivo se quedará fácilmente operable.
20. La exposición a altos niveles de ruido puede causar una pérdida permanente en la audición. La susceptibilidad a la pérdida de audición provocada por el ruido varía según la persona, pero casi todo el mundo perderá algo de audición si se expone a un nivel de ruido suficientemente intenso durante un tiempo determinado. El Departamento para la Salud y para la Seguridad del Gobierno de los Estados Unidos (OSHA) ha especificado las siguientes exposiciones al ruido permisibles:



Duración por Día en Horas	Nivel de Sonido dBA, Respuesta Lenta
8	90
6	92
4	95
3	97
2	100
1 ½	102
1	105
½	110
¼ o menos	115

De acuerdo al OSHA, cualquier exposición que exceda los límites arriba indicados puede producir algún tipo de pérdida en la audición. Protectores para los canales auditivos o tapones para los oídos deben ser usados cuando se opere con este sistema de sonido para prevenir una pérdida permanente en la audición, si la exposición excede los límites indicados más arriba. Para protegerse de una exposición a altos niveles de sonido potencialmente peligrosa, se recomienda que todas las personas expuestas a equipamiento capaz de producir altos niveles de presión sonora, tales como este sistema de amplificación, se encuentren protegidas por protectores auditivos mientras esta unidad esté operando.

**GUARDE ESTAS INSTRUCCIONES!**

## INSTRUCTIONS IMPORTANTES DE SECURITE

**ATTENTION:** L'utilisation de tout appareil électrique doit être soumise aux précautions d'usage incluant:



1. Lire ces instructions.
2. Gardez ce manuel pour de futures références.
3. Prêtez attention aux messages de précautions de ce manuel.
4. Suivez ces instructions.
5. N'utilisez pas cette unité proche de plans d'eau.
6. N'utilisez qu'un tissu sec pour le nettoyage de votre unité.
7. N'obstruez pas les systèmes de refroidissement de votre unité et installez votre unité en fonction des instructions de ce manuel.
8. Ne positionnez pas votre unité à proximité de toute source de chaleur.
9. Connectez toujours votre unité sur une alimentation munie de prise de terre utilisant le cordon d'alimentation fourni.
10. Protégez les connecteurs de votre unité et positionnez les cablages pour éviter toutes déconnexions accidentelles.
11. N'utilisez que des fixations approuvées par le fabriquant.
12.  Lors de l'utilisation sur pied ou pole de support, assurez dans le cas de déplacement de l'ensemble enceinte/support de prévenir tout basculement intempestif de celui-ci.
13. Il est conseillé de déconnecter du secteur votre unité en cas d'orage ou de durée prolongée sans utilisation.
14. Seul un technicien agréé par le fabriquant est à même de réparer/contrôler votre unité. Celle-ci doit être contrôlée si elle a subit des dommages de manipulation, d'utilisation ou de stockage (humidité,...).
15. Ne déconnectez jamais la prise de terre de votre unité.
16. Si votre unité est destinée à être montée en rack, des supports arrière doivent être utilisés.
17. Note pour les Royaumes-Unis: Si les couleurs de connecteurs du câble d'alimentation ne correspond pas au guide de la prise secteur, procédez comme suit: a) Le connecteur vert et jaune doit être connecter au terminal noté E, indiquant la prise de terre ou correspondant aux couleurs verte ou verte et jaune du guide. b) Le connecteur Bleu doit être connecter au terminal noté N, correspondant à la couleur noire du guide. c) Le connecteur marron doit être connecter au terminal noté L, correspondant à la couleur rouge du guide.
18. Cet équipement électrique ne doit en aucun cas être en contact avec un quelconque liquide et aucun objet contenant un liquide, vase ou autre ne devrait être posé sur celui-ci. 1
9. L'interrupter (on-off) dans cette unité ne casse pas les deux côtés du primaire principal. L'énergie hasardeuse peut être présente dans châssis quand l'interrupter (on-off) est dans le de la position. Le bouchon principal ou atelage d'appareil est utilisé comme le débrancher l'appareil restera facilement opérable.
20. Une exposition à de hauts niveaux sonores peut conduire à des dommages de l'écoute irréversibles. La susceptibilité au bruit varie considérablement d'un individu à l'autre, mais une large majorité de la population expérencera une perte de l'écoute après une exposition à une forte puissance sonore pour une durée prolongée. L'organisme de la santé américaine (OSHA) a produit le guide ci-dessous en rapport à la perte occasionnée:

Durée par Jour (heures)	Niveau sonore moyen (dBA)
8	90
6	92
4	95
3	97
2	100
1 1/2	102
1	105
1/2	110
1/4 ou inférieur	115

D'après les études menées par le OSHA, toute exposition au delà des limites décrites ce-dessus entrainera des pertes de l'écoute chez la plupart des sujets. Le port de système de protection (casque, oreillette de filtrage,...) doit être observé lors de l'opération cette unité ou des dommages irréversibles peuvent être occasionnés. Le port de ces systèmes doit être observé par toutes personnes susceptibles d'être exposées à des conditions au delà des limites décrites ci-dessus.

**GARDEZ CES INSTRUCTIONS!**

## WICHTIGE SICHERHEITSHINWEISE

**SICHERHEITSHINWEISEACHTUNG:** Beim Einsatz von Elektrogeräten müssen u.a. grundlegende Vorsichtsmaßnahmen befolgt werden:

1. Lesen Sie sich diese Anweisungen durch.
2. Bewahren Sie diese Anweisungen auf.
3. Beachten Sie alle Warnungen.
4. Befolgen Sie alle Anweisungen.
5. Setzen Sie dieses Gerät nicht in der Nähe von Wasser ein.
6. Reinigen Sie es nur mit einem trockenen Tuch.
7. Blockieren Sie keine der Lüftungsöffnungen. Führen Sie die Installation gemäß den Anweisungen des Herstellers durch.
8. Installieren Sie das Gerät nicht neben Wärmequellen wie Heizungen, Heizgeräten, Öfen oder anderen Geräten (auch Verstärkern), die Wärme erzeugen.
9. Beeinträchtigen Sie nicht die Sicherheitswirkung des gepolten Steckers bzw. des Erdungssteckers. Ein gepolter Stecker weist zwei Stifte auf, von denen einer breiter ist als der andere. Ein Erdungsstecker weist zwei Stifte und einen dritten Erdungsstift auf. Der breite Stift bzw. der dritte Stift dient Ihrer Sicherheit. Sollte der beiliegende Stecker nicht in Ihre Steckdose passen, wenden Sie sich bitte an einen Elektriker, um die ungeeignete Steckdose austauschen zu lassen.
10. Schützen Sie das Netzkabel, sodass niemand darauf tritt oder es geknickt wird, insbesondere an Steckern oder Buchsen und ihren Austrittsstellen aus dem Gerät.
11. Verwenden Sie nur die vom Hersteller erhältlichen Zubehörgeräte oder Zubehörteile.
12.  Verwenden Sie nur einen Wagen, Stativ, Dreifuß, Träger oder Tisch, der den Angaben des Herstellers entspricht oder zusammen mit dem Gerät verkauft wurde. Wird ein Wagen verwendet, bewegen Sie den Wagen mit dem darauf befindlichen Gerät besonders vorsichtig, damit er nicht umkippt und möglicherweise jemand verletzt wird.
13. Trennen Sie das Gerät während eines Gewitters oder während längerer Zeiträume, in denen es nicht benutzt wird, von der Stromversorgung.
14. Lassen Sie sämtliche Wartungsarbeiten von qualifizierten Kundendiensttechnikern durchführen. Eine Wartung ist erforderlich, wenn das Gerät in irgendeiner Art beschädigt wurde, etwa wenn das Netzkabel oder der Netzstecker beschädigt wurden, Flüssigkeit oder Gegenstände in das Gerät gelangt sind, das Gerät Regen oder Feuchtigkeit ausgesetzt wurde, nicht normal arbeitet oder heruntergefallen ist.
15. Der Erdungsstift darf nie entfernt werden. Auf Wunsch senden wir Ihnen gerne unsere kostenlose Broschüre „Shock Hazard and Grounding“ (Gefahr durch elektrischen Schlag und Erdung) zu. Schließen Sie nur an die Stromversorgung der Art an, die am Gerät neben dem Netzkabel angegeben ist.
16. Wenn dieses Produkt in ein Geräte-Rack eingebaut werden soll, muss eine Versorgung über die Rückseite eingerichtet werden.
17. Hinweis – Nur für Großbritannien: Sollte die Farbe der Drähte in der Netzleitung dieses Geräts nicht mit den Klemmen in Ihrem Stecker übereinstimmen, gehen Sie folgendermaßen vor: a) Der grün-gelbe Draht muss an die mit E (Symbol für Erde) markierte bzw. grüne oder grün-gelbe Klemme angeschlossen werden. b) Der blaue Draht muss an die mit N markierte bzw. schwarze Klemme angeschlossen werden. c) Der braune Draht muss an die mit L markierte bzw. rote Klemme angeschlossen werden.
18. Dieses Gerät darf nicht ungeschützt Wassertropfen und Wasserspritzern ausgesetzt werden und es muss darauf geachtet werden, dass keine mit Flüssigkeiten gefüllte Gegenstände, wie z. B. Blumenvasen, auf dem Gerät abgestellt werden.
19. Der Netzschalter in dieser Einheit bricht beide Seiten von den primären Hauptleitungen nicht. Gefährliche Energie kann anwesend innerhalb des Chassis sein, wenn der Netzschalter im ab Position ist. Die Hauptleitungen stöpseln zu oder Gerätekupplung ist benutzt, während das Vorrichtung abschaltet, das schaltet Vorrichtung wird bleiben sogleich hantierbar ab.
20. Belastung durch extrem hohe Lärmpegel kann zu dauerhaftem Hörverlust führen. Die Anfälligkeit für durch Lärm bedingten Hörverlust ist von Mensch zu Mensch verschieden, das Gehör wird jedoch bei jedem in gewissem Maße geschädigt, der über einen bestimmten Zeitraum ausreichend starkem Lärm ausgesetzt ist. Die US-Arbeitsschutzbehörde (Occupational and Health Administration, OSHA) hat die folgenden zulässigen Pegel für Lärmbelastung festgelegt:

Dauer pro Tag in Stunden	Geräuschpegel dBA, langsame Reaktion
8	90
6	92
4	95
3	97
2	100
1 1/2	102
1	105
1/2	110
1/4 oder weniger	115

Laut OSHA kann jede Belastung über den obenstehenden zulässigen Grenzwerten zu einem gewissen Hörverlust führen. Sollte die Belastung die obenstehenden Grenzwerte übersteigen, müssen beim Betrieb dieses Verstärkungssystems Ohrstöpsel oder Schutzvorrichtungen im Gehörgang oder über den Ohren getragen werden, um einen dauerhaften Hörverlust zu verhindern. Um sich vor einer möglicherweise gefährlichen Belastung durch hohe Schalldruckpegel zu schützen, wird allen Personen empfohlen, die mit Geräten arbeiten, die wie dieses Verstärkungssystem hohe Schalldruckpegel erzeugen können, beim Betrieb dieses Geräts einen Gehörschutz zu tragen.

**BEWAHREN SIE DIESE SICHERHEITSHINWEISE AUF!**





## TÄRKEÄT TURVALLISUUSOHJEET

**VAARA:** Käytettäessä sähkölaitteita tulee aina huomioida mm. seuraavat turvallisuusohjeet:

1. Lue nämä ohjeet.
2. Säilytä nämä ohjeet.
3. Huomioi kaikki varoitukset.
4. Noudata kaikkia ohjeita.
5. Älä käytä laitetta veden lähellä.
6. Puhdista vain kuivalla kankaalla.
7. Älä tuki mitään tuuletusaukkoja. Asenna valmistajan ohjeiden mukaisesti.
8. Älä asenna lämpölähteiden, kuten pattereiden, liesien tai muiden lämpöä tuottavien laitteiden (kuten vahvistinten) lähelle.
9. Älä poista polarisoidun tai maadoitustyyppisen tulpan suojausta. Polarisoidun tulpan toinen napa on leveämpi kuin toinen. Maadoitustulpassa on kaksi napaa ja kolmas maadoitusnapa. Leveä napa ja maadoitusnapa on tarkoitettu turvaamaan laitteen käyttöä. Jos mukana toimitettu tulppa ei sovi pistorasiaan, kutsu sähkömies vaihtamaan pistorasia, sillä se on vanhentunut.
10. Suojaa virtajohtoa päälle kävelemiseltä ja nipistykseltä, erityisesti pistotulppien, pistorasioiden sekä laitteen ulosvientien kohdalla.
11. Käytä vain valmistajan toimittamia lisälaitteita.
12.  Käytä vain valmistajan määrittämän tai laitteen mukana myydyin vaunun, jalustan, kolmijalan, kiinnikkeen tai pöydän kanssa. Käytettäessä vaunua liikuta vaunun ja laitteen yhdistelmää varovasti, jotta vältetään loukkaantumiset kaatumisesta johtuen.
13. Irrota laite sähköverkosta ukkosmyrskyjen aikana tai jos laitetta ei käytetä pitkään aikaan.
14. Huoltaminen tulee jättää pätevän huoltohenkilöstön tehtäväksi. Huoltoa tarvitaan, kun laite on jollakin tavoin vioittunut, esim. virtalähteen johto tai pistoke on vioittunut, laitteen sisään on joutunut nestettä tai esineitä, laite on altistettu sateelle tai kosteudelle, laite ei toimi normaalisti tai se on pudonnut.
15. Älä koskaan katkaise maadoitusnastaa. Ottamalla meihin yhteyttä saat kirjasen "Sähköiskuvaara ja maadoitus". Kytke vain virtalähteeseen, joka vastaa laitteen virtajohdon viereen merkittyä tyyppiä.
16. Jos laite kiinnitetään laiteräkkiin, tulee se tukea takaosastaan.
17. Note for UK only: If the colors of the wires in the mains lead of this unit do not correspond with the terminals in your plug, proceed as follows:
  - a) The wire that is colored green and yellow must be connected to the terminal that is marked by the letter E, the earth symbol, colored green or colored green and yellow.
  - b) The wire that is colored blue must be connected to the terminal that is marked with the letter N or the color black.
  - c) The wire that is colored brown must be connected to the terminal that is marked with the letter L or the color red.
18. Tätä sähkölaitetta ei tule altistaa nestetipoille tai roiskeille, eikä laitteen päälle saa asettaa nestettä sisältäviä esineitä, kuten maljakoita.
19. Laitteen virtakytkin ei katkaise ensiövirran molempia puolia. Laitteen sisällä voi olla vaarallinen jännite, kun virtakytkin on pois-asennossa. Virtajohto toimii pääkytkimenä, ja sen pitää olla aina käytettävissä.
20. Altistus erittäin korkeille äänitasoille voi aiheuttaa pysyvän kuulovaurion. Henkilöiden alttius melun aiheuttamille kuulovaurioille vaihtelee, mutta lähes kaikkien kuulo vaurioituu altistuttaessa riittävän kovalle melulle riittävän kauan. Yhdysvaltain hallituksen työturvallisuus- ja terveyshallinto (OSHA) on määrittänyt seuraavat hyväksyttävät melutasoaltistukset:

Kesto päivää kohti tunteina	Äänitaso dBA, hidas vaste
8	90
6	92
4	95
3	97
2	100
1 1/2	102
1	105
1/2	110
1/4 tai alle	115

OSHA:n mukaan altistus yo. tasoja korkeammalle määrälle voi aiheuttaa osittaisen kuulon menetyksen. Käytettäessä vahvistinjärjestelmää tulee kuulovaurioiden estämiseksi käyttää korvatulppia tai kuulosuojaimia, mikäli altistus ylittää yllä asetetut rajat. Jotta vältetään mahdollisesti vaarallinen altistus korkeille äänenpaineen tasolle, suositellaan, että kaikki korkeaa äänenpainetta tuottavien laitteiden, kuten tämän vahvistimen, lähistöllä olevat henkilöt suojaavat kuulonsa, kun laite on käytössä.

**SÄILYTÄ NÄMÄ OHJEET!**



# VIKTIGA SÄKERHETSINSTRUKTIONER

**VARNING:** När du använder elektriska produkter ska grundläggande försiktighetsåtgärder iakttas, inklusive följande:

1. Läs dessa instruktioner.
2. Behåll dessa instruktioner.
3. Iakttag alla varningar.
4. Följ alla instruktioner.
5. Använd inte apparaten i närheten av vatten.
6. Rengör endast med en torr trasa.
7. Blockera inte ventilationsöppningarna. Installera i enlighet med tillverkarens instruktioner.
8. Installera inte i närheten av värmekällor som radiatorer, varmluftsventiler, spisar eller andra apparater (inklusive förstärkare) som ger ifrån sig värme.
9. Motverka inte säkerhetsfunktionen hos en jordad stickkontakt. En jordad stickkontakt har två stift och metallbleck på sidorna. Metallblecket finns där för din säkerhet. Kontakta en elektriker för utbyte av det föråldrade vägguttaget om den medföljande stickkontakten inte passar i ditt vägguttag.
10. Skydda strömsladden från att klivas på eller klämmas, särskilt vid kontakten, grenuttag och platsen där den lämnar apparaten.
11. Använd enbart tillsatser/tillbehör som tillhandahålls av tillverkaren.
12.  Använd endast med en kärra, ställ, trefot, fäste eller bord i enlighet med tillverkarens specifikationer, eller som säljs tillsammans med apparaten. Var försiktig när du använder en kärra så att inga personskador uppstår på grund av att kombinationen kärra-apparat välter när den flyttas.
13. Koppla ur apparaten vid åskväder eller när den inte används under en längre tid.
14. Låt kvalificerad servicepersonal sköta all service. Service krävs om apparaten har skadats på något vis, till exempel om strömsladden eller stickkontakten har skadats, vätska har spillts eller föremål har fallit ner i apparaten, apparaten har utsatts för regn eller fukt, inte fungerar normalt eller har tappats.
15. Anslut aldrig till ojordade uttag. Skriv till oss för vårt gratishäfte "Stötrisk och jordning". Anslut endast till en strömkälla av samma typ som enhetens märkning anger (bredvid strömsladden).
16. Om produkten ska monteras i ett utrustningsrack bör bakre stöd användas.
17. Note for UK only: If the colors of the wires in the mains lead of this unit do not correspond with the terminals in your plug, proceed as follows:
  - a) The wire that is colored green and yellow must be connected to the terminal that is marked by the letter E, the earth symbol, colored green or colored green and yellow.
  - b) The wire that is colored blue must be connected to the terminal that is marked with the letter N or the color black.
  - c) The wire that is colored brown must be connected to the terminal that is marked with the letter L or the color red.
18. Denna elektriska apparat bör inte utsättas för dropp eller stänk och försiktighet bör iakttas så att inte föremål som innehåller vätskor, såsom vaser, placeras ovanpå apparaten.
19. Enhetens strömbrytare bryter inte båda sidor av strömkretsen. Farlig energi kan förekomma inuti höljet när strömbrytaren är i av-läget. Stickkontakten eller apparatkontakten fungerar som bortkopplingsenhet, bortkopplingsenheten ska hållas lättillgänglig.
20. Extremt höga ljudnivåer kan orsaka permanent hörselskada. Olika personer skiljer sig åt i benägenhet att få hörselskador av ljud, men i princip alla får hörselskador om de utsätts för tillräckligt höga ljud under tillräcklig tid. Den amerikanska regeringens arbetskydds- och hälsoförvaltning (OSHA) har angivit följande maxnivåer för tillåten exponering för ljud:



Längd per dag i timmar	Ljudnivå dBA, långsam svarstid
8	90
6	92
4	95
3	97
2	100
1 1/2	102
1	105
1/2	110
1/4 eller mindre	115

Enligt OSHA kan exponering utöver ovanstående tillåtna gränser orsaka hörselskador. Öronproppar eller skydd för hörselgången eller över öronen måste bäras när detta förstärkarsystem används för att förebygga permanenta hörselskador, om exponeringen överskrider gränsvärdena enligt ovan. För att skydda mot potentiellt farlig exponering för höga ljudtrycksnivåer rekommenderas det att personer som exponeras för utrustning som kan producera höga ljudtrycksnivåer såsom detta förstärkarsystem skyddas med hörselskydd när enheten är i drift.

**SPARA DESSA INSTRUKTIONER!**

# VIKTIGE SIKKERHETSINSTRUKSJONER

**ADVARSEL:** Ved bruk av et elektrisk apparat må grunnleggende forsiktighetsregler følges, inklusive de følgende:

1. Les disse instruksjonene.
2. Ta vare på disse instruksjonene.
3. Følg alle advarslene.
4. Følg alle instruksjoner.
5. Ikke bruk apparatet i nærheten av vann.
6. Rengjør bare med en tørr klut.
7. Ikke blokker noen av ventilasjonsåpningene. Installer i henhold til produsentens instruksjoner.
8. Ikke installer i nærheten av en varmekilde som radiatorer, varmekanaler, ovn er eller andre apparater (inklusive forsterkere) som utvikler varme.
9. Ikke reduserer sikkerhetshensiktene med polariserte eller jordede støpsler. Et polarisert støpsel har to blader, der det ene er bredere enn det andre. Et støpsel med jording har to blader og en tredje jordingsplugg. Det brede bladet eller den tredje pluggen er der for å gi deg beskyttelse. Hvis det medfølgende støpslet ikke passer inn i den elektriske kontakten der du bor, kontakt en elektriker for å få støpslet skiftet.
10. Beskytt den elektriske ledningen mot å bli trådt på eller klemt, spesielt ved støpslet, stikkkontakten og punktet der den kommer ut av apparatet.
11.  Bruk bare tilkoblinger/tilbehør som er levert av produsenten.
12. Bruk bare med vogn, stativ, tripod, brakett eller bord spesifisert av produsenten eller solgt sammen med apparatet. Når det benyttes en vogn, vis forsiktighet når vogn/apparat flyttes for å unngå skade som følge av et felt.
13. Trekk ut ledningen til apparatet under tordenvær eller når det skal stå ubrukt over en lengre periode.
14. Overlat servicearbeidet til kvalifisert servicepersonell. Service er påkrevet når apparatet har vært utsatt for skade, som at den elektriske ledningen eller støpslet er skadet, væske er blitt sølt over apparatet eller en gjenstand har falt ned i apparatet, apparatet har vært utsatt for regn eller fuktighet, at det ikke virker normalt eller har falt i gulvet.
15. Bryt aldri av jordingsspinnen. Skriv etter gratis hefte "Shock Hazard and Grounding" (Fare for elektrisk støt og jording). Tilkoble bare elektriske anlegg av den typen som er angitt på enheten ved siden av den elektriske ledningen.
16. Hvis dette produktet skal plasseres i en utstyrsreol må det etableres støtte på baksiden.
17. Note for UK only: If the colors of the wires in the mains lead of this unit do not correspond with the terminals in your plug, proceed as follows: a) The wire that is colored green and yellow must be connected to the terminal that is marked by the letter E, the earth symbol, colored green or colored green and yellow. b) The wire that is colored blue must be connected to the terminal that is marked with the letter N or the color black. c) The wire that is colored brown must be connected to the terminal that is marked with the letter L or the color red.
18. Dette elektriske apparatet må ikke utsettes for drypp eller sprut fra væske, og det må utvises forsiktighet slik at det ikke plasseres gjenstander fylt med vann - som en vase - på apparatet.
19. På/av-bryteren på denne enheten bryter ikke begge sider av den primære strømkretsen. Farlig strøm kan finnes på innsiden av chassiset også når På/Av-bryteren er i posisjon Av. Det elektriske støpslet eller utstyrskoblingen brukes som frakoblingsutstyr, frakoblingsutstyret skal være lett å komme til og bruke.
20. Eksponering mot ekstremt høyt støynivå kan føre til permanent tap av hørsel. Det er betydelige individuelle forskjeller hva gjelder den enkeltes ømfintlighet hva gjelder støypåført tap av hørsel, men nesten alle vil tape noe hørsel dersom de utsettes for tilstrekkelig intens støy over en tilstrekkelig lang periode. U.S. Governments Occupational Safety and Health Administration (OSHA) har spesifisert følgende tillatte støynivåeksponeringer:



Varighet pr. dag i timer	Lydnivå dBA, sakte respons
8	90
6	92
4	95
3	97
2	100
1 1/2	102
1	105
1/2	110
1/4 eller mindre	115

I henhold til OSHA vil enhver eksponering ut over de ovenstående tillatte grensene kunne føre til noe tap av hørsel. Ørepropper eller beskyttelse av ørekanalene eller over ørene må anvendes når dette forsterkersystemet brukes for å hindre permanent tap av hørsel dersom eksponeringen overskrider grensene som vises ovenfor. For å beskytte mot potensielt farlig eksponering til høyt lydtryknivåer anbefales det at alle personer som eksponeres mot utstyr som er i stand til å produsere høye lydtryknivåer som dette forsterkersystemet må beskyttes av hørselsvern mens denne enheten er i bruk.

**OPPBEVAR DISSE INSTRUKSJONENE**

# BELANGRIJKE VEILIGHEIDSINSTRUCTIES

**WAARSCHUWING:** Bij gebruik van elektrische producten, moeten elementaire voorzorgsmaatregelen altijd worden opgevolgd, waaronder het volgende:

1. Lees deze gebruiksaanwijzing.
2. Bewaar deze gebruiksaanwijzing.
3. Besteed aandacht aan alle waarschuwingen.
4. Volg alle instructies op.
5. Gebruik dit apparaat niet in de buurt van water.
6. Reinig het **alleen** met een droge doek.
7. **Blokkeer** geen ventilatieopeningen. **Installeer** volgens de instructies van de fabrikant.
8. **Installeer** niet in de buurt van warmtebronnen zoals radiatoren, kachels, ovens of andere apparaten (inclusief versterkers) die warmte produceren.
9. **Omzeil** nooit de veiligheidsvoorziening van de gepolariseerde of geaarde stekker. Een gepolariseerde stekker heeft twee bladen, waarvan er één breder is dan de andere. Een geaarde stekker heeft twee bladen en een derde aardingspen. Het bredere blad of de derde pen is bedoeld voor uw veiligheid. Mocht de geleverde stekker niet in uw stopcontact passen, raadpleeg dan een elektricien voor het vervangen van het verouderde stopcontact.
10. Bescherm het netsnoer zodat er niet over gelopen kan worden of bekneld kan raken, vooral bij stekkers, stopcontacten en het punt waar ze het apparaat verlaten.
11. Gebruik **alleen** aansluitstukken/accessoires geleverd door de fabrikant.
12.  Gebruik uitsluitend een wagentje, standaard, statief, beugel of tafel die door de fabrikant wordt aanbevolen of bij het apparaat wordt verkocht. Wanneer u een wagentje gebruikt, wees dan voorzichtig bij het verplaatsen van de combinatie wagen/apparaat en voorkom letsel door omvallen.
13. Haal de stekker van dit apparaat uit het stopcontact tijdens bliksem of wanneer het apparaat gedurende lange perioden niet gebruikt wordt.
14. Laat al het onderhoud uitvoeren door gekwalificeerd onderhoudspersoneel. Onderhoud is nodig wanneer het apparaat op enige wijze beschadigd is, zoals het netsnoer of de stekker is beschadigd, er vloeistof in het apparaat is gemorst of voorwerpen in zijn terechtgekomen, het apparaat aan regen of vocht is blootgesteld, niet normaal werkt, of is gevallen.
15. Breek nooit de aardingspen af. Raadpleeg ons gratis boekje "Schokgevaar en aarding". Sluit **alleen** op een voedingsspanning aan van het type aangegeven op het apparaat naast het netsnoer.
16. Als dit product in een apparatuurrek gemonteerd moet worden, moet voor achterondersteuning worden verzorgd.
17. Note for UK only: If the colors of the wires in the mains lead of this unit do not correspond with the terminals in your plug, proceed as follows: a) The wire that is colored green and yellow must be connected to the terminal that is marked by the letter E, the earth symbol, colored green or colored green and yellow. b) The wire that is colored blue must be connected to the terminal that is marked with the letter N or the color black. c) The wire that is colored brown must be connected to the terminal that is marked with the letter L or the color red.
18. Dit elektrisch apparaat mag niet aan drui- of spatwater worden blootgesteld en er moet op gelet worden dat geen voorwerpen gevuld met vloeistoffen, zoals vazen, op het apparaat worden geplaatst.
19. De aan/uit-schakelaar van dit apparaat onderbreekt niet beide contacten van het lichtnet. Gevaarlijke spanning kan binnenin het chassis aanwezig zijn ondanks dat de aan/uit-schakelaar op uit staat. De stekker van het apparaat wordt gebruikt als onderbrekingsmechanisme, het onderbrekingsmechanisme dient eenvoudig bedienbaar te blijven.
20. Blootstelling aan extreem hoge geluidsniveaus kan permanent gehoorverlies veroorzaken. Individuen verschillen in gevoeligheid voor gehoorverlies door lawaai geïnduceerd, maar bijna iedereen zal enig gehoor verliezen indien voor een bepaalde duur aan voldoende intens lawaai blootgesteld. De Occupational Safety and Health Administration (OSHA) van de Amerikaanse regering heeft de volgende blootstellingen aan toelaatbaar lawaainiveau gespecificeerd:



Duur per dag in uren	Geluidsniveau dBA, trage reactie
8	90
6	92
4	95
3	97
2	100
1 1/2	102
1	105
1/2	110
1/4 of minder	115

Volgens OSHA, kan elke blootstelling boven de bovengenoemde toelaatbare grenswaarden tot enige gehoorverlies leiden. Oordoppen of -beschermers in de oorkanalen of over de oren moeten bij het bedienen van dit versterkersysteem worden gedragen om een permanent gehoorverlies te voorkomen, indien blootstelling boven de grenzen zoals hierboven zijn vermeld. Om potentieel gevaarlijke blootstelling aan hoge geluidsdruk te voorkomen, is het raadzaam om alle personen die aan apparatuur worden blootgesteld die in staat is om hoge geluidsdruk te produceren, zoals dit versterkersysteem, met gehoorbeschermers te beschermen wanneer dit apparaat in bedrijf is.

**BEWAAR DEZE INSTRUCTIES!**

# BELANGRIJKE VEILIGHEIDSLINSTRUCTIES

**WAARSCHUWING:** Bij gebruik van elektrische producten, moeten elementaire voorzorgsmaatregelen altijd worden opgevolgd, waaronder het volgende:

1. Lees deze gebruiksaanwijzing.
2. Bewaar deze gebruiksaanwijzing.
3. Besteed aandacht aan alle waarschuwingen.
4. Volg alle instructies op.
5. Gebruik dit apparaat niet in de buurt van water.
6. Reinig het alleen met een droge doek.
7. Blokkeer geen ventilatieopeningen. Installeer volgens de instructies van de fabrikant.
8. Installeer niet in de buurt van warmtebronnen zoals radiatoren, kachels, ovens of andere apparaten (inclusief versterkers) die warmte produceren.
9. Omzeil nooit de veiligheidsvoorziening van de gepolariseerde of geaarde stekker. Een gepolariseerde stekker heeft twee bladen, waarvan er één breder is dan de andere. Een geaarde stekker heeft twee bladen en een derde aardingspen. Het bredere blad of de derde pen is bedoeld voor uw veiligheid. Mocht de geleverde stekker niet in uw stopcontact passen, raadpleeg dan een elektricien voor het vervangen van het verouderde stopcontact.
10. Bescherm het netsnoer zodat er niet over gelopen kan worden of bekneld kan raken, vooral bij stekkers, stopcontacten en het punt waar ze het apparaat verlaten.
11. Gebruik alleen aansluitstukken/accessoires geleverd door de fabrikant.
12.  Gebruik uitsluitend een wagentje, standaard, statief, beugel of tafel die door de fabrikant wordt aanbevolen of bij het apparaat wordt verkocht. Wanneer u een wagentje gebruikt, wees dan voorzichtig bij het verplaatsen van de combinatie wagen/apparaat en voorkom letsel door omvallen.
13. Haal de stekker van dit apparaat uit het stopcontact tijdens bliksem of wanneer het apparaat gedurende lange perioden niet gebruikt wordt.
14. Laat al het onderhoud uitvoeren door gekwalificeerd onderhoudspersoneel. Onderhoud is nodig wanneer het apparaat op enige wijze beschadigd is, zoals het netsnoer of de stekker is beschadigd, er vloeistof in het apparaat is gemorst of voorwerpen in zijn terechtgekomen, het apparaat aan regen of vocht is blootgesteld, niet normaal werkt, of is gevallen.
15. Breek nooit de aardingspen af. Raadpleeg ons gratis boekje "Schokgevaar en aarding". Sluit alleen op een voedingsspanning aan van het type aangegeven op het apparaat naast het netsnoer.
16. Als dit product in een apparatuurrek gemonteerd moet worden, moet voor achterondersteuning worden verzorgd.
17. Note for UK only: If the colors of the wires in the mains lead of this unit do not correspond with the terminals in your plug, proceed as follows: a) The wire that is colored green and yellow must be connected to the terminal that is marked by the letter E, the earth symbol, colored green or colored green and yellow. b) The wire that is colored blue must be connected to the terminal that is marked with the letter N or the color black. c) The wire that is colored brown must be connected to the terminal that is marked with the letter L or the color red.
18. Dit elektrisch apparaat mag niet aan drui- of spatwater worden blootgesteld en er moet op gelet worden dat geen voorwerpen gevuld met vloeistoffen, zoals vazen, op het apparaat worden geplaatst.
19. De aan/uit-schakelaar van dit apparaat onderbreekt niet beide contacten van het lichtnet. Gevaarlijke spanning kan binnenin het chassis aanwezig zijn ondanks dat de aan/uit-schakelaar op uit staat. De stekker van het apparaat wordt gebruikt als onderbrekingsmechanisme, het onderbrekingsmechanisme dient eenvoudig bedienbaar te blijven.
20. Blootstelling aan extreem hoge geluidsniveaus kan permanent gehoorverlies veroorzaken. Individuen verschillen in gevoeligheid voor gehoorverlies door lawaai geïnduceerd, maar bijna iedereen zal enig gehoor verliezen indien voor een bepaalde duur aan voldoende intens lawaai blootgesteld. De Occupational Safety and Health Administration (OSHA) van de Amerikaanse regering heeft de volgende blootstellingen aan toelaatbaar lawaainiveau gespecificeerd:

Duur per dag in uren	Geluidsniveau dBA, trage reactie
8	90
6	92
4	95
3	97
2	100
1 1/2	102
1	105
1/2	110
1/4 of minder	115

Volgens OSHA, kan elke blootstelling boven de bovengenoemde toelaatbare grenswaarden tot enige gehoorverlies leiden. Oordoppen of -beschermers in de oorkanalen of over de oren moeten bij het bedienen van dit versterkersysteem worden gedragen om een permanent gehoorverlies te voorkomen, indien blootstelling boven de grenzen zoals hierboven zijn vermeld. Om potentieel gevaarlijke blootstelling aan hoge geluidsdruk te voorkomen, is het raadzaam om alle personen die aan apparatuur worden blootgesteld die in staat is om hoge geluidsdruk te produceren, zoals dit versterkersysteem, met gehoorbeschermers te beschermen wanneer dit apparaat in bedrijf is.

**BEWAAR DEZE INSTRUCTIES!**



## INSTRUÇÕES IMPORTANTES DE SEGURANÇA



**ADVERTÊNCIA:** Ao usar eletrodomésticos, precauções básicas devem sempre ser seguidas, incluindo as seguintes:

1. Leia estas instruções.
2. Mantenha estas instruções.
3. Preste atenção a todas as advertências.
4. Siga todas as instruções.
5. Não use este aparelho perto d'água.
6. Limpe somente com um pano seco.
7. Não obstrua nenhuma das aberturas de ventilação. Instale de acordo com as instruções do fabricante.
8. Não instale perto de nenhuma fonte de calor tais como radiadores, registros de calor, fogões ou outros aparelhos (incluindo amplificadores) que produzam calor.
9. Não desafie o propósito de segurança do plugue polarizado ou do tipo aterrado. Um plugue polarizado tem duas lâminas com uma mais larga que a outra. Um plugue do tipo aterrado tem duas lâminas e um terceiro plugue terra. A lâmina larga ou o terceiro pino são fornecidos para sua segurança. Se o plugue disponibilizado não couber em sua tomada, consulte um electricista para troca da tomada obsoleta.
10. Proteja o cabo de energia para não ser pisado ou espremido principalmente em plugues, recipientes e o ponto de onde sai do aparelho.
11. Use apenas conexões/acessórios fornecidos pelo fabricante.
12.  Use apenas um carrinho, banqueta, tripé, suporte, ou mesa especificado pelo fabricante, ou vendido com o aparelho. Quando um carrinho for usado, tome cuidado ao mover a combinação carrinho/aparelho para evitar ferimentos por tombamento.
13. Tire esse aparelho da tomada durante tempestades de raios ou quando for ficar sem usar por longos períodos de tempo.
14. Entregue todos os consertos apenas a pessoal qualificado. O conserto é necessário quando o aparelho tiver sofrido qualquer dano, tais como o cabo de energia ou plugue estiverem danificados, líquidos tenham sido derramados ou objetos tenham caído no aparelho, o aparelho tenha sido submetido à chuva ou umidade, não funcionar normalmente, ou tenha sido deixado cair.
15. Nunca quebre fora o pino terra. Escreva pedindo nosso livreto grátis "Perigos de Choque e Aterramento." Ligue apenas a um suprimento de energia do tipo marcado na unidade adjacente ao fio de fornecimento de energia.
16. Se este produto for ser montado em uma estante para equipamentos, deve ser montado um suporte traseiro.
17. Note for UK only: If the colors of the wires in the mains lead of this unit do not correspond with the terminals in your plug, proceed as follows:
  - a) The wire that is colored green and yellow must be connected to the terminal that is marked by the letter E, the earth symbol, colored green or colored green and yellow.
  - b) The wire that is colored blue must be connected to the terminal that is marked with the letter N or the color black.
  - c) The wire that is colored brown must be connected to the terminal that is marked with the letter L or the color red.
18. Este aparelho elétrico não deve ser exposto a pingos ou respingos e deve ser tomado cuidado para não colocar objetos contendo líquidos, tais como vasos, sobre o aparelho.
19. O comutador liga/desliga nesta unidade não interrompe ambos os lados da rede elétrica primária. Energia perigosa pode estar presente dentro do chassi quando o comutador liga/desliga estiver na posição desligado. O plugue de alimentação ou um dispositivo de união é usado como dispositivo de desligamento, o dispositivo de desligamento deve permanecer pronto para funcionar.
20. Exposição a níveis de barulho extremamente altos podem causar perda permanente de audição. As pessoas variam consideravelmente em susceptibilidade a perda de audição causada por ruídos, mas quase todo mundo vai perder algo da audição se exposto a ruído suficientemente intenso por tempo suficiente. A Administração de Segurança Ocupacional e Saúde americana (OSHA) especificou os seguintes níveis permissíveis de exposição a ruído:

Duração Por Dia Em Horas	dBA de Nível de Som, Resposta Lenta
8	90
6	92
4	95
3	97
2	100
1 1/2	102
1	105
1/2	110
1/4 ou menos	115

De acordo com a OSHA, qualquer exposição excedente aos limites permissíveis acima pode resultar em alguma perda de audição. Tampões de ouvido ou protetores sobre os canais do ouvido ou sobre as orelhas precisam ser usados ao operar este sistema de amplificação para poder evitar uma perda permanente de audição, se a exposição for em excesso aos limites acima estabelecidos. Para assegurar contra exposição perigosa potencial a níveis de alta pressão de ruído, é recomendado que todas as pessoas expostas a equipamento capaz de produzir níveis de alta pressão de ruído tais como este sistema de amplificação estejam protegidas por protetores de ouvido enquanto esta unidade estiver em funcionamento.

**GUARDE ESSAS INSTRUÇÕES!**

## 安全のための重要事項

**警告:** 電気製品を使用するときは、次の項目を含め、基本的な注意事項を常にお守りください。

1. 本書の指示内容をお読みください。
2. 本書は保管してください。
3. すべての警告に注意してください。
4. すべての指示に従ってください。
5. 本装置を水の近くで使用しないでください。
6. お手入れには乾いた布をお使いください。
7. 開口部をふさがなくてください。メーカーの指示に従って設置してください。
8. ラジエータ、ストーブなど (アンプを含む)、発熱体の近くに設置しないでください。
9. 分極プラグや接地プラグの安全性を損なわないようにしてください。分極プラグの2つのブレードは、一方が他より幅広くなっています。接地式のプラグには2つのブレードと接地プラグがあります。幅広のブレードや接地プラグは安全のために付けられています。所定のプラグがコンセントなどに合わない場合、旧式のコンセントなどの交換について技術者に問い合わせてください。
10. 電源コードを踏んだり挟んだりしないように保護してください。特にプラグ、コンセント、装置から出る部分を保護してください。
11. 備品/付属品はメーカーのものを使用してください。
12.  カート、スタンド、三脚、ブラケット、テーブルなどは、メーカー指定のもの、または装置とともに販売されているものを使用してください。カートを使用するときは、カートと装置を動かしたときに横転などでケガをしないよう注意してください。
13. 落雷の恐れのある嵐のとき、または長期間使用しないときは本装置の電源を外してください。
14. 保守作業はすべて資格のあるサービス担当者に依頼してください。保守作業が必要になるのは、装置が故障した場合、たとえば、電源コードやプラグが破損、装置に液体がかかる。物が落ちる、雨など湿度の影響を受ける、正常に動作しない、落下した場合などです。
15. グランドピン (接地ピン) は決して取り外さないでください。フリーブックレット「感電と接地」を入手してください。装置の電源コードの横に記載されているタイプの電源にのみ接続してください。
16. 本製品をラックに載せる場合は、背面を支持するものがが必要です。
17. Note for UK only: If the colors of the wires in the mains lead of this unit do not correspond with the terminals in your plug, proceed as follows: a) The wire that is colored green and yellow must be connected to the terminal that is marked by the letter E, the earth symbol, colored green or colored green and yellow. b) The wire that is colored blue must be connected to the terminal that is marked with the letter N or the color black. c) The wire that is colored brown must be connected to the terminal that is marked with the letter L or the color red.
18. 電気機器に水がかからないようにしてください。花瓶など液体の入ったものを装置に置かないように注意してください。
19. オン/オフスイッチは、主電源のどちらの側も切断しません。オン/オフスイッチがオフ位置のとき、シャシー内部のエネルギー (高電圧) は危険なレベルにあります。主電源プラグまたは機器のカプラが切断装置になっています。切断装置はすぐに動作し使用できる状態にしておく必要があります。
20. 極めて高い騒音レベルは聴覚を永久に損なう原因になることがあります。騒音による聴覚障害の可能性は人によって異なりますが、十分に高い騒音を十分長い時間浴びた場合には、ほぼすべての人が何らかの障害を被ります。米国労働安全衛生庁 (OSHA) は、許容できるノイズレベル (騒音暴露レベル) を次のように定めています。



1日当たりの時間	サウンドレベルdBA、スローレスポンス
8	90
6	92
4	95
3	97
2	100
1½	102
1	105
½	110
14 以下	115

OSHAによると、上記許容限度を超える場合は聴覚障害の原因になります。騒音が上記限度を超える場合は、永久的な聴覚障害を避けるため、このアンプシステムの操作時に、外耳道または耳全体にイヤプラグやプロテクタを装着する必要があります。高音圧レベルによる危険な状態を避けるため、このアンプシステムのような高音圧レベルを出力する機器に触れる人はすべて、本機を使用中はプロテクタにより聴覚を保護することをおすすめします。

**本書は保管してください!**

## 重要安全事项

**警告：**操作电器产品时，请务必遵守基本安全注意事项，包括：

1. 阅读说明书。
2. 妥善保管说明书。
3. 注意所有安全警告。
4. 按照要求和指示操作。
5. 请勿在靠近水（或其它液体）的地方使用本机。
6. 本机只能用于干燥布料擦拭。
7. 请勿遮盖任何通散热口。确实依照本说明书安装本机。
8. 请勿将本机安装在任何热源附近，例如电暖器、蓄热器件、火炉或其他发热电器（包括功率放大器）。
9. 请勿破坏两脚型插头或接地型插头的安全装置。两脚型插头有两个不同宽度的插头片，一个窄，另一个宽一点。接地型插头有两个相同的插头片和一个接地插脚。两脚型插头中宽的插头片和接地型插头接地插脚起着保障安全的作用。如果所附带的插头规格与您的插座不匹配，请让电工更换插座以保证安全。
10. 请勿踩踏或挤压电源线，尤其是插头、插座、设备电源输入接口或者电源线和机身连接处。
11. 本机只可以使用制造商指定的零件 / 配件。
12.  本机只可以使用与本机搭售或由制造商指定的机柜、支架、三角架、托架或桌子。使用机柜时，请小心移动已安装设备的机柜，以避免机会推翻造成身体伤害。
13. 在雷雨天或长期不使用的情况下，请拔掉电源插头。
14. 所有检查与维修都必须由指定的专业维修人员进行。如本机的任何形式的损伤都须检修，例如电源线或插头受损，有液体或物体落入机身内，曾暴露于雨天或潮湿的地方，不能正常运作，或曾掉落损坏等。
15. 不得拔出接地插脚。请写信索取免费手册《Shock Hazard and Grounding》。使用前，请仔细检查确认所使用的电源电压是否匹配设备上标注的额定电压。
16. 如果本机装在机柜中，其后部也应给予相应的支撑固定。
17. **Note for UK only:** If the colors of the wires in the mains lead of this unit do not correspond with the terminals in your plug, proceed as follows:
  - a) The wire that is colored green and yellow must be connected to the terminal that is marked by the letter E, the earth symbol, colored green or colored green and yellow.
  - b) The wire that is colored blue must be connected to the terminal that is marked with the letter N or the color black.
  - c) The wire that is colored brown must be connected to the terminal that is marked with the letter L or the color red.
18. 本机不得暴露于滴水或溅水中。请勿将诸如花瓶等装有液体的物体放置于本机上。
19. 本机电源开关不能同时断开两端的电源，完全切断外部电源。因此当开关位于“OFF”位置时，本机外壳仍有可能带有触电的危险。电源插头或耦合器能够与设备或者电源容易分开，保证电源的完全切断，从而保证安全。
20. 声压级较高的噪音容易造成听力的永久性损失。因噪声而造成的听力损失程度，个体间的差异较大，但几乎每个人在声压级较高的噪音环境里一定时间，都会有不同程度的听力损失。美国政府职业安全与保健管理局（OSHA）就此规定了下列容许噪声级：

每天持续小时数	声压级 ( dBA ) 慢反应
8	90
6	92
4	95
3	97
2	100
1½	102
1	105
½	110
¼ 或更少	115

据 OSHA, 任何超出以上所允许的范围，都会造成部分听力的损失。使用本功放系统时，必须佩戴如耳塞等保护耳朵的器件，防止长时间处于上述限制级以上的环境而引起永久性听力受损。本机运行时，如果超过上述所规定的最大限制，为了抵御较高的声压对于听受损所造成的潜在危险，建议使用诸如功放系统等引起高声压级噪声的所有人均佩戴保护耳朵的器件。

**请妥善保管本说明书！**





## 중요 안전 지침

**경고:** 전기 제품 사용 시 다음 사항을 포함해 기본적인 주의 사항을 항상 따라야 합니다.

1. 이 지침을 읽어 주십시오.
2. 이 지침을 준수하여 주십시오.
3. 모든 경고 사항에 주의해 주십시오.
4. 모든 지침을 따라 주십시오.
5. 물기가 있는 근처에서 이 기기를 사용하지 마십시오.
6. 마른 헝겊으로만 청소해 주십시오.
7. 통풍구를 막지 마십시오. 제조업체의 지침에 따라 설치해 주십시오.
8. 라디에이터, 가열기, 난로 또는 열을 발산하는 기타 기기(앰프 포함) 근처에 설치하지 마십시오.
9. 극성 플러그나 접지형 플러그의 안전 용도를 무시하지 마십시오. 극성 플러그는 한쪽 날이 다른 쪽보다 더 넓습니다. 접지형 플러그에는 2개의 날과 1개의 접지 플러그가 있습니다. 넓은 날 또는 1개의 접지 플러그는 안전을 위해 제공됩니다. 제공된 플러그가 사용자의 콘센트에 맞지 않으면 구식 콘센트의 교체에 대해 전기 기술자에게 문의하십시오.
10. 전원 코드 특히, 플러그, 소켓 및 기기에서 나오는 지점이 밟히거나 잡히지 않도록 보호하십시오.
11. 제조업체에서 제공하는 부착 장치/액세서리만을 사용하십시오.
12.  제조업체에서 지정하거나 기기와 함께 판매되는 카트, 스탠드, 삼각대, 브래킷 또는 테이블만을 사용하십시오. 카트 사용 시 카트/기기 결합물을 움직일 때 전복으로 인해 부상을 입지 않도록 주의해 주십시오.
13. 번개와 폭풍이 올 때 그리고 장기간 사용하지 않을 때는 이 기기의 플러그를 뽑아 놓으십시오.
14. 자격을 갖춘 서비스 요원에게 모든 서비스를 의뢰하십시오. 전원 공급 코드 또는 플러그가 손상되거나 액체를 엮지르거나 기기 안에 이물질이 떨어뜨리거나 비 또는 습기에 기기를 노출하거나 정상적으로 작동하지 않거나 기기를 떨어뜨린 경우와 같이 기기가 손상된 경우에는 서비스를 받아야 합니다.
15. 접지 핀을 제거하지 마십시오. 당사의 무료 소책자인 “감전 위험 및 접지”를 우편으로 주문해 주십시오. 전원 공급 코드의 기기에 표시된 유형의 전원 공급 장치만 연결해 주십시오.
16. 이 제품을 장비 랙에 장착할 경우에는 후면 지지대를 설치해야 합니다.
17. Note for UK only: If the colors of the wires in the mains lead of this unit do not correspond with the terminals in your plug, proceed as follows: a) The wire that is colored green and yellow must be connected to the terminal that is marked by the letter E, the earth symbol, colored green or colored green and yellow. b) The wire that is colored blue must be connected to the terminal that is marked with the letter N or the color black. c) The wire that is colored brown must be connected to the terminal that is marked with the letter L or the color red.
18. 전기 기기가 비나 물방울에 노출되지 않도록 주의하고 꽃병과 같이 용액이 들어 있는 물체를 기기 위에 놓지 않도록 주의해 주십시오.
19. 본 기기의 ON/OFF 스위치는 양쪽의 주 기기 전원을 차단하지 않습니다. ON/OFF 스위치가 OFF 위치에 있더라도 새시 내부에 위험한 전기가 흐를 수 있습니다. 기본 플러그 또는 기기 커플러는 분리 장치로 사용됩니다. 분리 장치는 바로 사용 가능한 상태로 두어야 합니다.
20. 매우 높은 소음에 노출되면 영구적으로 청각이 손상될 수 있습니다. 소음으로 인한 청각 손상 가능성은 개인별로 매우 다르지만 장시간 매우 강한 소음에 노출되면 거의 모든 사람들에게 어느 정도의 청각 손상이 발생합니다. 미국 정부의 OSHA(작업 안전 및 건강 관리국)는 다음과 같이 용인 가능한 소음 노출을 규정하고 있습니다.

일별 지속 시간	소음 수준 dBA, 저속 반응
8	90
6	92
4	95
3	97
2	100
1½	102
1	105
½	110
¼ 이하	115

OSHA에 따르면 용인 가능한 위 제한 수치를 초과하여 노출된 경우 일부 청각이 손상될 수 있습니다. 위에 명시된 제한치를 초과하여 노출되는 경우 영구적인 청각 손상을 예방하려면 이 앰프 시스템 사용 시 귀마개 또는 귀 전체를 덮는 보호구를 착용해야 합니다. 잠재적으로 위험한 높은 음압에 노출되지 않도록 하려면 이 앰프 시스템과 같이 높은 음압을 생성할 수 있는 장비에 노출되는 모든 사람이 기기가 작동하는 동안 청각 보호구를 착용하는 것이 좋습니다.

**이 지침을 잘 보관해 주십시오**



## تعليمات الأمان المهمة

**تحذير:** عند استخدام المنتجات الكهربائية، يجب اتباع الاحتياطات الأساسية دائما، والتي تشمل التالي:

CE

1. قراءة هذه التعليمات.
2. الحفاظ على هذه التعليمات.
3. الانتباه لجميع التحذيرات.
4. اتباع هذه التعليمات.
5. عدم استخدام هذا الجهاز على مقربة من الماء.
6. ينظف فقط بقطعة قماش جافة.
7. لا تقم بسد أي فتحات تهوية. يتم التثبيت وفقا لتعليمات المصنع.
8. لا تضع الجهاز بالقرب من أي مصادر حرارة مثل المبردات، والمدفآت، أو المواقد أو أي أجهزة أخرى (بما فيها مكبرات الصوت) التي يصدر عنها حرارة.
9. لا تتسبب في فشل الغرض من أمان قابس الكهرباء القطبي أو من النوع الأرضي. القابس القطبي به سنان أحدهما أعرض من الثاني. القابس من النوع الأرضي به سنان وقابس أرضي ثالث. القابس مزود بسن عريضة أو يتم توفير السن الثالث من أجل سلامتك. إذا لم يناسب القابس الثالث مقبس الحائط الخاص بك، استشر فني كهرباء لاستبدال المقبس القديم.
10. قم بحماية كبل الكهرباء من المشي عليه أو ضغطه، خاصة في القوابس، والمقابس الملائمة، وموضع خروجها من الجهاز.
11. استخدم المرفقات / الملحقات المقدمة من المصنع فقط.
12. استخدمه فقط مع الحامل، والمنضدة، والمحمل، والمسند، أو الطاولة التي حددها المصنع، أو التي تباع مع الجهاز. عند استخدام العربية، خذ حذرك عند تحريك العربية / مجموعة الجهاز لتجنب إصابتك عند الانقلاب.
13. انزع قابس الجهاز أثناء عواصف البرق أو عند عدم استخدامه لفترات طويلة.
14. ارجع في جميع أعمال الصيانة للموظفين المؤهلين. يجب إجراء الصيانة عند تعرض الجهاز للتلف بأي طريقة، مثل تلف كبل مزود الكهرباء أو القابس، أو عند سقوط سائل أو أشياء على الجهاز، أو عند تعرض الجهاز للمطر أو للرطوبة، أو إذا لم يعمل بصورة طبيعية، أو في حالة سقوطه على الأرض.
15. لا تقم أبدا بقطع الموصل الأرضي. راسلنا للحصول على كتيب "خطر الإصابة بالصواعق والأطراف الكهربائية الأرضية" المجاني الخاص بنا. وصل الجهاز فقط بمزود كهرباء من النوع المحدد على الوحدة المجاورة لكل مزود الطاقة.
16. يجب توفير الدعم الخلفي عند تركيب الجهاز على رف معدات.
17. ملاحظة للمملكة المتحدة فقط: إذا كانت ألوان الأسلاك في الأطراف الرئيسية لهذه الوحدة لا تتوافق مع العلامات الملونة المحددة للأطراف في المقبس الخاص بك، اتبع ما يلي:
  - (أ) يجب توصيل السلك الملون بالأخضر والأصفر بالطرف المميز بالحرف E، أو رمز الأرضي أو الملون بالأخضر أو الأصفر.
  - (ب) يجب توصيل السلك الملون باللون الأزرق بالطرف المميز بالحرف N، أو ذو اللون الأسود.
  - (ج) يجب توصيل السلك الملون بالبنّي بالطرف المميز بالحرف L، أو ذو اللون الأحمر.
18. لا يجب تعريض هذا الجهاز الكهربائي لتنظيف أو رش السوائل، كما يجب العناية به بعدم وضع الأشياء التي تحتوي على سوائل، مثل الزهريات، فوق الجهاز.
19. لا يعطل مفتاح التشغيل/الإيقاف بهذه الوحدة جانبي الأطراف الرئيسية الأولية. قد توجد شحنات كهربية خطيرة داخل هيكل الجهاز عندما يكون مفتاح التشغيل/الإيقاف في وضع الإيقاف. يتم استخدام قابس الأطراف الرئيسية أو وصلة الجهاز كجهاز قطع الاتصال، الذي يجب أن يظل قابل للتشغيل.
20. قد يسبب التعرض لمستويات ضوضاء عالية جدا إلى فقدان سمع دائم. يختلف الأشخاص في مدى حساسيتهم للضوضاء التي تؤدي لفقدان السمع لحد بعيد، لكن تقريبا قد يفقد الشخص بعض من سمعه إذا تعرض لقدر كافي من الضوضاء الشديدة وذلك لوقت كافي. وقد حددت إدارة الصحة والأمان المهني بالحكومة الأمريكية مستوى التعرض المسموح به للضوضاء:

المدة يوميا بالساعات	مستوي الصوت بالديسيبل، الاستجابة التدريجية
8	90
6	92
4	95
3	97
2	100
2/1 1	102
1	105
2/1	110
4/1 أو أقل	115

وفقا لإدارة الصحة والأمان المهني، فإن أي تعرض أعلى من الحدود المسموح بها يمكن أن يؤدي إلى فقدان جزئي للسمع. يجب ارتداء سدادات الأذن أو واقيات قنوات الأذن أو فوق الأذن عند تشغيل أنظمة تكبير الصوت وذلك لمنع فقدان السمع الدائم، إذا كان التعرض يزيد على الحدود التي تم عرضها في النقطة الرابعة أعلاه. للضمان من التعرض الخطر المحتمل لمستويات ضغط صوتي عالية، ينصح جميع الأشخاص المعرضين لمعدات قادرة على إصدار مستويات ضغط صوتي عالية مثل أنظمة مكبرات الصوت أن يستخدموا واقيات الأذن لحمايتهم أثناء التشغيل.

**احفظ هذه التعليمات!**

 Logo referenced in Directive 2002/96/EC Annex IV(OJ(L)37/38,13.02.03 and defined in EN 50419: 2005

The bar is the symbol for marking of new waste and is applied only to equipment manufactured after 13 August 2005

Correct Disposal of this product. This marking indicates that this product should not be disposed with other household wastes throughout the EU. To prevent possible harm to the environment or human health from uncontrolled waste disposal, recycle it responsibly to promote the sustainable reuse of material resources. To return your used device, please use the return and collection systems, or contact the retailer where the product was purchased. They can take this product for environmental safe recycling.

 Logotipo al que se hace referencia en la Directiva 2002/96/EC AnexoIV(OJ(L)37/38,13.02.03 y definido en EN 50419: 2005

La barra es el símbolo para marcar los nuevos desechos y se aplica solamente a equipamiento fabricado después del 13 de agosto de 2005

Forma correcta de deshacerse de este producto. Esta marca indica que este producto no debe arrojarse junto con otros desperdicios domésticos en ningún lugar de la Unión Europea. Para evitar posibles daños al medio ambiente o a la salud humana debidos a desechos no controlados de desperdicios, reciclelo responsablemente para promover la reutilización sostenible de los recursos materiales. Para devolver su dispositivo usado, utilice los sistemas de devolución recolección, o contacte con el vendedor minorista donde compró el producto. Ellos pueden llevar este producto al reciclado seguro para el medio ambiente.

 Logo documenté dans l'annexe de la Directive 2002/96/EC IV\_(OJ(L)37/38,13.02.03 et défini par la norme EN 50419:2005

La barre est le symbole de signalisation des nouveaux déchets qui s'applique uniquement aux équipements fabriqués après le 13 août 2005

Recyclez correctement ce produit. Cette signalisation indique que ce produit ne doit pas être jeté avec les autres déchets domestiques dans les pays de l'UE. Pour éviter toute atteinte à l'environnement ou à la santé humaine par des décharges sauvages, recyclez ce produit de manière responsable pour encourager la réutilisation durable des ressources matérielles. Pour retourner votre appareil usé, veuillez utiliser les systèmes de collecte et de retour, ou contactez le revendeur à qui vous avez acheté le produit. Il prendra en charge ce produit de manière à protéger l'environnement.

 Logo eingetragen in Richtlinie 2002/96/EC Anhang IV\_(OJ(L)37/38, 13.02.03 und definiert in EN 50419: 2005

Der Balken ist das Symbol zur Kennzeichnung neuen Abfalls und wird nur auf Geräten angebracht, die nach dem 13. August 2005 gefertigt wurden

Entsorgen Sie dieses Produkt umweltgerecht. Diese Kennzeichnung bedeutet, dass das Produkt innerhalb der EU nicht mit dem Hausmüll entsorgt werden darf. Zur Vermeidung von Umwelt- und Gesundheitsschäden durch unkontrollierte Entsorgung recyceln Sie das Gerät bitte. Geben Sie das Gerät an einer Sammelstelle für Elektroaltgeräte ab oder wenden Sie sich an Ihren Fachhändler.

 Logo viittu direktiivin 2002/96/EY liitteen IV(OJ(L)37/38,13.02.03 mukaisesti, määrittely standardissa EN 50419: 2005

Palkki on uuden jätteen merkintäsymboli ja sitä käytetään vain 13. elokuuta 2005 jälkeen valmistetuissa laitteissa

Tuotteen oikea hävittäminen. Tämä merkki ilmaisee, että tuotetta ei saa hävittää muun talousjätteen mukana EU:n alueella. Jotta estetään mahdolliset valvomattoman jätteiden hävittämisen haitat ympäristölle tai ihmisten terveydelle, kierrätä tuote vastuullisesti ja edistä materiaalien kestävä uudelleenkäyttöä. Voit palauttaa käytetyn laitteen käyttämällä keräysjärjestelmiä tai ottamalla yhteyttä jälleenmyyjään, jolta laite ostettiin. He voivat toimittaa tuotteen ympäristön kannalta turvallisesti kierrätykseen.

 Logotyp som hänvisas till i direktiv 2002/96/EG bilaga IV(OJ(L)37/38,13.02.03 och definieras i EN 50419: 2005

Stapeln är symbolen för märkning av nytt avfall och är endast tillämplig på utrustning som tillverkats efter 13 augusti, 2005

Korrekt bortscaffande av denna produkt. Denna märkning betyder att produkten inte skall bortscaffas tillsammans med annat hushållsavfall i hela EU. För att förhindra eventuella skador för miljön eller människors hälsa från okontrollerat bortscaffande av avfall, återvinn det ansvarsfullt för att främja hållbar återanvändning av materiella resurser. För att returnera din använda enhet, använd återanvändnings- och uppsamlingsystem, eller kontakta den återförsäljare där produkten köptes. De kan ta hand om denna produkt för miljösäker återvinning.

 Het logo waarnaar wordt verwezen in de bijlage van Richtlijn 2002/96/EG IV(OJ(L)37/38,13.02.03 en omschreven in EN 50419: 2005

De balk is het symbool voor het markeren van nieuw afval en wordt alleen toegepast op apparatuur dat is vervaardigd na 13 augustus 2005

Juiste verwijdering van dit product. Deze markering geeft aan dat dit product nergens in de Europese Unie met ander huishoudelijk afval mag worden afgevoerd. Om mogelijke schade aan het milieu of gezondheid door ongecontroleerde afvalverwijdering te voorkomen, recycle het op een verantwoorde wijze om het duurzame hergebruik van materiaalgrondstoffen te bevorderen. Om uw gebruikte apparaat in te leveren, kunt u gebruik maken van de inlever- en verzamelsystemen of contact opnemen met de verkoper waar het product is gekocht. Zij kunnen dit product innemen voor het milieuvriendelijk recycling.

 Simbolo presente nell'allegato IV\_(OJ(L)37/38,13.02.03 della direttiva 2002/96/CE e definito nello standard EN 50419: 2005

La barra è il simbolo indicante un nuovo rifiuto ed è applicata esclusivamente ad apparecchiature prodotte successivamente al 13 agosto 2005

Corretto smaltimento di questo prodotto. Questo simbolo indica che questo prodotto non deve essere smaltito insieme ad altri rifiuti domestici in tutta Europa. Per prevenire possibili danni all'ambiente o alla salute umana dovuti allo smaltimento non regolamentato dei rifiuti, è necessario riciclarlo responsabilmente al fine di promuovere il riutilizzo sostenibile delle risorse materiali. Per restituire il dispositivo usato, utilizzare i sistemi di restituzione e raccolta o contattare il rivenditore presso il quale il prodotto è stato acquistato. Quest'ultimo può occuparsi del riciclaggio ambientale sicuro di questo prodotto.

 标志参照 2002/96/EC 指令附录 IV(OJ(L)37/38,13.02.03 和 EN 50419: 2005 定义

条码符号标示新废弃物, 仅适用于 2005 年 8 月 13 日后生产的设备

正确处理此产品。此标志表明该产品在整个欧盟区内不应该与其他家居生活废弃物一同处置。为防止因无控制废弃物处置对环境或人类健康可能造成的危害, 请负责地回收并促进可重复使用的物质资源。要退还旧设备, 请使用退还收集系统, 或联系购买此产品的零售商。他们会为环境安全回收此产品。



### FCC Compliancy Statement

This device complies with Part 15 of the FCC rules. Operation is subject to the following two conditions: (1) this device may not cause harmful interference, and (2) this device must accept any interference received, that may cause undesired operation.

**Warning:** Changes or modifications to the equipment not approved by Peavey Electronics Corp. can void the user's authority to use the equipment.

**Note -** This equipment has been tested and found to comply with the limits for a Class B digital device, pursuant to Part 15 of the FCC Rules. These limits are designed to provide reasonable protection against harmful interference in a residential installation. This equipment generates, uses and can radiate radio frequency energy and, if not installed and used in accordance with the instructions, may cause harmful interference to radio communications. However, there is no guarantee that interference will not occur in a particular installation. If this equipment does cause harmful interference to radio or television reception, which can be determined by turning the equipment off and on, the user is encouraged to try and correct the interference by one or more of the following measures.

- Reorient or relocate the receiving antenna.
- Increase the separation between the equipment and receiver.
- Connect the equipment into an outlet on a circuit different from that to which the receiver is connected.
- Consult the dealer or an experienced radio/TV technician for help.

CAN ICES-3(B)/NMB/3(B)



ENGLISH

# Classic<sup>®</sup> 30 / Delta Blues Amplifiers

Ask anyone who has managed to turn a passion into a career, and they can surely pinpoint the exact moment in time that they realized their life's calling. For Hartley Peavey, that moment occurred in 1957 at a Bo Diddley concert deep in Mississippi. The energy he felt and the tones he heard that night would ultimately take form in the first Peavey amplifier. The rest, as we say, is rock & roll history. Today, that original burst of inspiration lives on in one Hartley's of the most enduring creations, the Peavey Classic<sup>®</sup> Series.

Quite possibly, no amplifier bearing the Peavey name is nearer to Hartley Peavey's heart than the Classic Series. Born where blues and rock & roll began, these amplifiers come alive with vintage vibes, versatility and a timeless design from one of America's enduring musical innovators. The Classic Series is the sound of Delta soul and as close to the source as you'll ever get.

Revered by blues, country, and rock players alike, these true all-tube amps span the tonal landscape from vintage to contemporary with ease. These amps are drenched in the tone that can only come from the combination of three 12AX7 and four EL84 tubes. Add features like 3-band EQ, footswitchable dual channels, Presence control and reverb and you have one of the most versatile amplifiers on the market. So, if only a tube amp will do, check out one of our timeless Classics. Classic looks, classic tone. And they're only from Peavey.

## FEATURES:

Four EL84s and three 12AX7s

Premium Speakers

2-channel preamp

Pre- and post-gain controls on lead channels

Normal volume control on clean channel

3-band passive EQ (bass, middle, treble)

Boost switch

Genuine Spring Reverb with level control

Effects loop

Footswitch selectable channel switching, reverb and boost (plus the Tremolo on the Delta Blues)

External speaker capability

Chrome-plated chassis

Classic tweed covering

Tube driven tremolo on Delta Blues

Footswitches optional



**VENTILATION:** For proper ventilation, allow 24" clearance from the nearest combustible surface.

All vents should have a minimum of 2" of free air space so air can flow thru the unit freely for proper cooling.

# Classic® 30 Control Panel

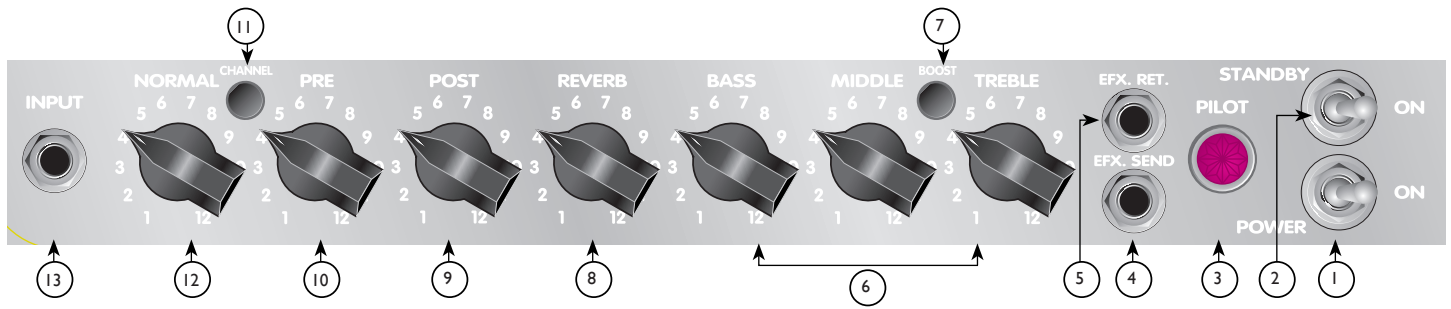

- 1 **POWER SWITCH**  
Switch to “ON” position to activate.
- 2 **STANDBY SWITCH**  
Allows amp to be placed in standby or active mode. In standby mode the tubes remain hot, but the amplifier is not operational.
- 3 **PILOT LIGHT LED**  
Illuminates when AC power is being supplied to the unit.
- 4 **EFFECTS SEND**  
Output for supplying signal to external effects or signal processing equipment.
- 5 **EFFECTS RETURN**  
Input for returning signals from external effects or signal processing equipment.
- 6 **TREBLE, MIDDLE, AND BASS EQ**  
Passive tone controls that regulate high, mid, and low frequencies, respectively.
- 7 **BOOST SWITCH**  
Boosts the overall system gain. Depress to the “in” position to activate.
- 8 **REVERB**  
Reverberation is an echo effect. Rotate clockwise to increase the effect. Remote footswitch can control ON/OFF.
- 9 **POST GAIN**  
Controls the overall volume level of the Lead channel. The final level adjustment should be made after the desired sound has been achieved.
- 10 **PRE GAIN**  
Controls the input volume level of the Lead channel.
- 11 **CHANNEL SELECT SWITCH**  
Allows selection of the Lead or Normal channel.  
  
**NOTE:** Channel selection may also be achieved by the remote footswitch. If remote selection is desired, the channel switch must be in the “in” (Lead) position.
- 12 **NORMAL GAIN**  
Controls the volume level of the Normal channel.
- 13 **INPUT**  
The input jack will accept signals from all types of guitar pickups. Be sure to use a high-quality shielded cable to connect the guitar to the amplifier.

## Classic® 30 Rear Panel

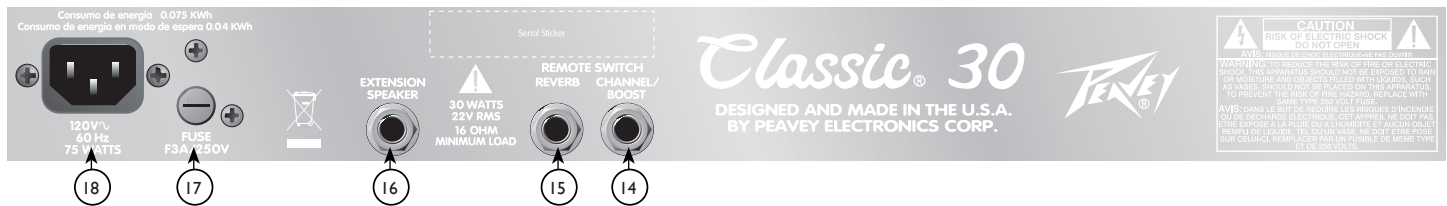

### 14 REMOTE CHANNEL/BOOST SWITCH JACK

This is provided for the connection of the optional remote footswitch. The footswitch is used to select the Lead or Normal channels and activate the boost. When using the remote footswitch, always insert the plug fully (second click) to ensure proper operation. (requires Peavey footswitch 03054360)

### 15 REVERB SWITCH JACK

This is provided for the connection of the optional remote footswitch. The footswitch is used to defeat reverb. (requires Peavey footswitch 03051000)

### 16 EXTERNAL SPEAKER JACK

This is provided for connection of an external speaker cabinet. Minimum total impedance is 8 ohms.

Caution: The on/off switch in this unit does not break both sides of the primary mains. Hazardous energy can be present inside the chassis even when the on/off switch is in the OFF position.

### 17 FUSE

The fuse is located within the cap of the fuseholder. If the fuse should fail, **IT MUST BE REPLACED WITH THE SAME TYPE AND VALUE IN ORDER TO AVOID DAMAGE TO THE EQUIPMENT AND TO PREVENT VOIDING THE WARRANTY.** If the amp repeatedly blows fuses, it should be taken to a qualified service center for repair.

**WARNING: THE FUSE SHOULD ONLY BE REPLACED WHEN THE POWER CORD HAS BEEN DISCONNECTED FROM ITS POWER SOURCE.**

### 18 AC POWER INLET:

This is the receptacle for an IEC line cord, which provides AC power to the unit. Connect the line cord to this connector to provide power to the unit. Damage to the equipment may result if improper line voltage is used. (See line voltage marking on unit).

Never break off the ground pin on any equipment. It is provided for your safety. If the outlet used does not have a ground pin, a suitable grounding adapter should be used, and the third wire should be grounded properly. To prevent the risk of shock or fire hazard, always make sure that the amplifier and all associated equipment is properly grounded.

### NOTE: FOR UK ONLY

As the colors of the wires in the mains lead of this apparatus may not correspond with the colored markings identifying the terminals in your plug, proceed as follows: (1) The wire that is colored green and yellow must be connected to the terminal that is marked by the letter E, or by the Earth symbol, or colored green or green and yellow. (2) The wire that is colored blue must be connected to the terminal that is marked with the letter N, or the color black. (3) The wire that is colored brown must be connected to the terminal that is marked with the letter L, or the color red.

## Delta Blues® Control Panel

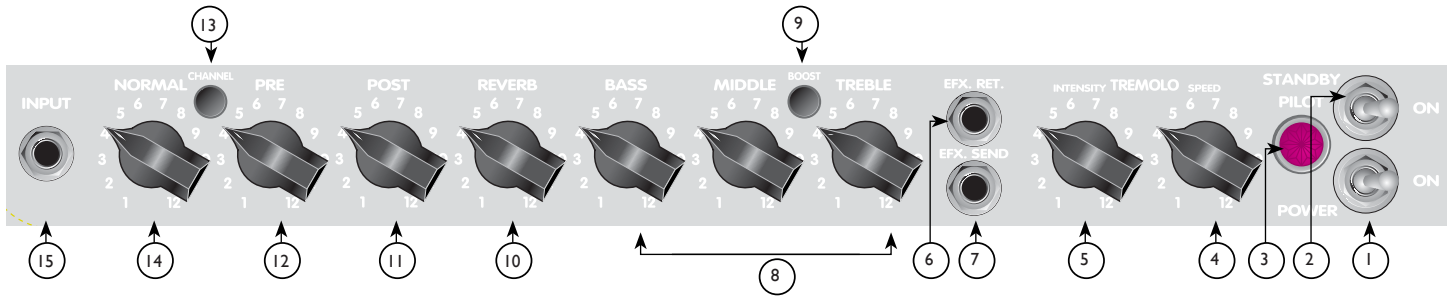

- 1 **POWER SWITCH**  
Switch to "ON" position to turn on.
- 2 **STANDBY SWITCH**  
This two-way switch allows the amp to be placed in the STANDBY mode. In the STANDBY position the tubes stay hot but the amplifier is not operational. Switching to the ON position places the amp in active mode.
- 3 **PILOT LIGHT**  
Illuminates when AC power is being supplied to the unit.
- 4 **TREMOLO SPEED**  
The speed control determines the rate at which the signal is modulated. This control varies the speed of the Tremolo master oscillator and should provide any speed desired for modern music. Clockwise rotation of the speed control increases the speed of the modulation of the tremolo. The Tremolo feature is defeatable from a remote footswitch.
- 5 **TREMOLO INTENSITY**  
The intensity control is used to vary the amount of amplitude modulation of the clean signal. It can be adjusted from barely perceptible to dramatic modulation. Clockwise rotation of the intensity control increases the depth of the tremolo.
- 6 **EFFECTS RETURN**  
Input for returning signals to external effects or signal processing equipment.
- 7 **EFFECTS SEND**  
Output for supplying signal to external effects or signal processing equipment.
- 8 **TREBLE, MIDDLE AND BASS EQ**  
Passive tone controls that regulate high, mid, and low frequencies, respectively.
- 9 **BOOST SWITCH**  
Boosts the overall system gain. Depress to the "in" position to activate.
- 10 **REVERB**  
Reverberation is an echo effect. Rotate clockwise to increase the effect.
- 11 **POST GAIN**  
Controls the overall volume level of the Lead channel. The final level adjustment should be made after the desired sound has been activated.
- 12 **PRE GAIN**  
Controls the input volume level of the Lead channel.
- 13 **CHANNEL SELECT SWITCH**  
Allows selection of the Lead or Normal channel.  
Note: Channel selection may also be achieved by the remote footswitch. If remote selection is desired, the channel switch must be in the "in" (Lead) position.
- 14 **NORMAL GAIN**  
Controls the volume level of the Normal channel.
- 15 **INPUT**  
The input jack will accept signals from all types of guitar pickups. Be sure to use a high-quality shielded cable to connect the guitar to the amplifier.

## Delta Blues® Rear Panel

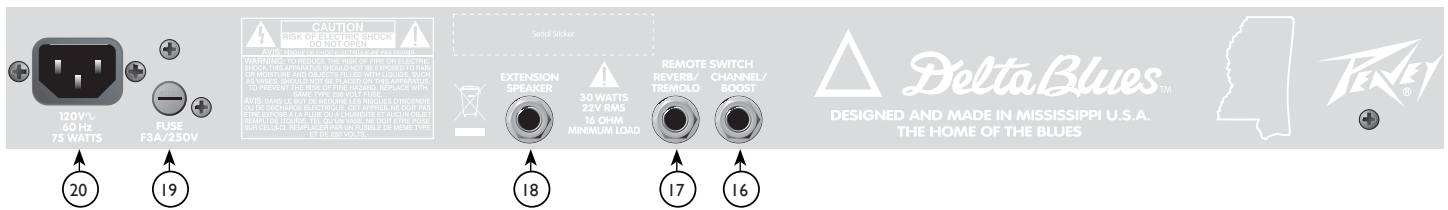

### 16 REMOTE CHANNEL/BOOST SWITCH JACKS

This is provided for the connection of the optional remote footswitch. The footswitch is used to select the Lead or Normal channels and activate the boost. When using the remote footswitch, always insert the plug fully (second click) to ensure proper operation. (requires Peavey footswitch 03330850)

### 17 REVERB SWITCH JACK

This is provided for the connection of the optional remote footswitch. The footswitch is used to defeat reverb. (requires Peavey footswitch 03330850)

### 18 EXTERNAL SPEAKER JACK

This is provided for connection of an external speaker cabinet. Minimum total impedance is 16 ohms.

Caution: The on/off switch in this unit does not break both sides of the primary mains. Hazardous energy can be present inside the chassis even when the on/off switch is in the OFF position.

### 19 FUSE

The fuse is located within the cap of the fuseholder. If the fuse should fail, **IT MUST BE REPLACED WITH THE SAME TYPE AND VALUE IN ORDER TO AVOID DAMAGE TO THE EQUIPMENT AND TO PREVENT VOIDING THE WARRANTY.** If the amp repeatedly blows fuses, it should be taken to a qualified service center for repair.

### 20 AC POWER INLET:

This is the receptacle for an IEC line cord, which provides AC power to the unit. Connect the line cord to this connector to provide power to the unit. Damage to the equipment may result if improper line voltage is used. (See line voltage marking on unit).

Never break off the ground pin on any equipment. It is provided for your safety. If the outlet used does not have a ground pin, a suitable grounding adapter should be used, and the third wire should be grounded properly. To prevent the risk of shock or fire hazard, always make sure that the amplifier and all associated equipment is properly grounded.

#### NOTE: FOR UK ONLY

As the colors of the wires in the mains lead of this apparatus may not correspond with the colored markings identifying the terminals in your plug, proceed as follows: (1) The wire that is colored green and yellow must be connected to the terminal that is marked by the letter E, or by the Earth symbol, or colored green or green and yellow. (2) The wire that is colored blue must be connected to the terminal that is marked with the letter N, or the color black. (3) The wire that is colored brown must be connected to the terminal that is marked with the letter L, or the color red.



# Classic<sup>®</sup> 30

## All-Tube Guitar Amplifier SPECIFICATIONS

### POWER AMPLIFIER SECTION

Four 6BQ5/EL84s with 12AX7 driver

#### Rated Power & Load:

30 W RMS into 16 or 8 ohms

#### Power @ Clipping (Typically):

(5% THD, 1 kHz, 120 VAC line)

30 W RMS into 16 or 8 ohms

(Bias must be reduced to measure.)

#### Frequency Response:

+0, -2 dB, 50 Hz to 15 kHz, @ 20 W RMS into

16 ohms

#### Hum & Noise:

No greater than 80 dB below rated power

#### Power Consumption:

150 watts, 50/60 Hz, 120 VAC (Domestic)

### PREAMP SECTION

Two 12AX7's

The following specs are measured @ 1 kHz with the controls preset as follows:

Pre & Post (lead) @ 0

Reverb Level @ 0

Bass & Treble EQ @ 12

Middle EQ @ 0

Channel Select Out

Boost Switch Out

Nominal level is with Input Gain @ 6

Minimum level is with Input Gain @ 12

#### Preamp Normal Input:

Impedance: Very high Z, 470 K ohms

#### Lead Channel (Post Gain @ 12):

Nominal Input Level:

-40 dBV, 10 mV RMS

Minimum Input Level:

-70 dBV, 0.3 mV RMS

#### Normal Channel (Post Gain @ 12):

Nominal Input Level:

-17 dBV, 140 mV RMS

Minimum Input Level:

-28 dBV, 40 mV RMS

Maximum Input Level:

0 dBV, 1.0 V RMS

Equalization:

#### (Lead and Normal Channels)

Custom bass, middle, and treble passive-type EQ

#### Effects Send:

Load Impedance: 1 K ohm or greater

Nominal Output Level: -6 dBV, 0.5 V RMS

#### Effects Return:

Impedance: High Z, 2 M ohms

Designed Input Level: -6 dBV, 0.5 V RMS

(Switching jack provides Effects Send to Effects

Return connection when not used.)

#### External Footswitch Function:

Jack 1: Reverb Defeat (when reverb control is raised)

Jack 2: Normal/Lead Channel Select (when Lead activated), Boost on/off

#### Speaker (Combo Only):

One 12" Blue Marvel, 16 ohms

# Delta Blues™

## All-Tube Guitar Amplifier SPECIFICATIONS

### POWER AMPLIFIER SECTION

Four 6BQ5/EL84's with 12AX7 driver

### Rated Power & Load:

30 watts RMS into 16 or 8 ohms

### Power @ Clipping (Typically):

(5% THD, 1 kHz, 120 V AC line)

30 watts RMS into 16 or 8 ohms

(Bias must be reduced to measure)

### Frequency Response:

+0, -2 dB, 50 Hz to 15 kHz,

@ 20 watts RMS into 16 ohms

### Hum & Noise:

Greater than 80 dB below rated power

### Power Consumption:

150 watts, 50/60 Hz, 120 VAC  
(Domestic)

### PREAMP SECTION

Two 12AX7's

The following specs are measured  
@ 1 kHz with the controls preset as  
follows:

Pre & Post (lead) @ 0

Reverb Level @ 0

Bass & Treble EQ @ 12

Middle EQ @ 0

Channel Select Out

Boost Switch Out

Nominal level is with Input Gain @ 6.

Minimum level is with Input Gain @ 12.

### Preamp Normal Input:

Impedance: Very high Z,  
470 K ohms

### Lead Channel

(Post Gain @ 12):

Nominal Input Level: -40 dBV,  
10 mV RMS

Minimum Input Level: -70 dBV,  
0.3 mV RMS

### Normal Channel:

Nominal Input Level: -17 dBV,  
140 mV RMS

Minimum Input Level: -28 dBV,  
40 mV RMS

Maximum Input Level: 0 dBV,  
1.0 V RMS

### Equalization:

(Lead and Normal Channels)

Custom bass, middle, and treble  
passive-type EQ

### Effects Send:

Load Impedance: 1 K ohm or greater

Nominal Output Level: -6 dBV, 0.5  
V RMS

### Effects Return:

Impedance: High Z, 2 M ohms

Designed Input Level: -6 dBV,

0.5 V RMS (Switching jack

provides Effects Send to Effects

Return connection when not used.)

### External Footswitch Function:

Jack 1: Reverb Defeat (when  
reverb control is raised), Tremolo  
on/off

Jack 2: Normal/Lead Channel  
Select (when Lead activated),  
Boost on/off

**DEUTSCH**

# Classic® 30 / Delta Blues Verstärker

Wenn Sie jemand fragen, der eine Leidenschaft in eine Karriere umgewandelt hat, kann er den exakten Moment bezeichnen, an dem er seine Berufung gefunden hat. Für Hartley Peavey trat dieser Moment 1957 bei einem Konzert von Bo Diddley tief in Mississippi ein. Die Energie, die er fühlte, und die Töne, die er in jener Nacht hörte, würden schließlich im ersten Peavey-Verstärker ihre Form finden. Der Rest ist, wie wir sagen, Rock'n'Roll-Geschichte. Heute lebt dieser Inspirationsausbruch weiter in einer der ausdauerndsten Schöpfungen von Hartley, der Peavey Classic® Serie.

Es ist gut möglich, dass kein anderer Verstärker mit dem Peavey-Namen näher am Herzen von Hartley Peavey ist als die Classic-Serie. Geboren dort, wo der Blues und Rock'n'Roll ihren Anfang nahmen, werden diese Verstärker lebendig mit klassischen Vibrationen, Vielseitigkeit und zeitlosem Design von einem der dauerhaftesten musikalischen Innovatoren Amerikas. Die Classic-Serie ist der Sound von Delta-Soul und so nahe an der Quelle wie nur möglich.

Von Blues-, Country- und Rock-Spielern gleichermaßen verehrt, umfassen diese Vollröhrenverstärker die gesamte Tonlandschaft von klassisch bis zu gegenwärtig mit Leichtigkeit. Diese Verstärker sind getränkt mit Klang, der nur von der Kombination von drei 12AX7- und vier EL84-Röhren kommen kann. Wenn Sie Funktionen wie 3-Band-EQ, fussschaltbare Dualkanäle, Präsenzsteuerung und Nachhall hinzufügen, haben Sie einen der vielseitigsten Verstärker auf dem Markt. Wenn nur ein Röhrenverstärker ausreicht, so sehen Sie sich unsere zeitlosen Classic-Modelle an. Klassisches Aussehen, klassischer Klang. Und nur von Peavey.

## EIGENSCHAFTEN:

Vier EL84s und drei 12AX7s

Hochleistungslautsprecher

2-Kanal-Vorverstärker

Vor- und Nachverstärkungsregler an den Leitkanälen

Normale Lautstärkeregelung am sauberen Kanal

3-band-Passiv-EQ (Bass, Mitte, Höhen)

Boost-Schalter

Echter Federnachhall mit Lautstärkeregler

Effektloop

Kanalumschaltung, Nachhall und Boost (plus Tremolo am Delta Blues) wählbar durch Fußschalter

Externe Lautsprecher möglich

Verchromtes Chassis

Klassischer Tweed-Bezug

Röhrengetriebenes Tremolo am Delta Blues

Fußschalter optional



**LÜFTUNG:** Halten Sie für angemessene Lüftung einen Abstand von 60 cm von der nächsten brennbaren Oberfläche ein.

Alle Ventilationsöffnungen sollten einen freien Luftraum von mindestens 5 cm haben, damit die Luft für angemessene Kühlung frei durch das Gerät fließen kann.

## Bedienfeld des Classic<sup>AE</sup> 30

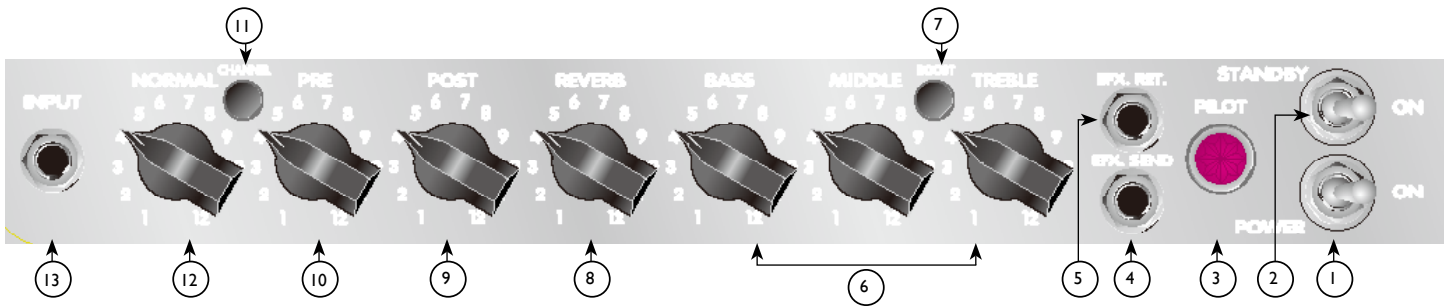

- 1 **POWER-SCHALTER**  
Zum Einschalten auf „ON“ stellen.
- 2 **STANDBY-SCHALTER**  
Dient zum Schalten des Verstärkers in Bereitschaft oder Aktivmodus. Im Bereitschaftsmodus bleiben die Röhren heiß, aber der Verstärker ist nicht betriebsbereit.
- 3 **PILOT-LEUCHTE -LED**  
Leuchtet, wenn das Gerät mit Netzspannung versorgt wird.
- 4 **EFFEKTE SENDEN**  
Ausgang für Signal für externe Effekte oder Signalverarbeitungs-ausrüstung.
- 5 **EFFEKTERÜCKKEHR**  
Eingang für Rückkehrsignal für externe Effekte oder Signalverarbeitungs-ausrüstung.
- 6 **TREBLE, MIDDLE UND BASS EQ**  
Passive Klangregelung für Regelung von hohen, mittleren bzw. niedrigen Frequenzen.
- 7 **BOOST-SCHALTER**  
Erhöht die gesamte Systemverstärkung. Für Aktivierung zur eingedrückten Position drücken.
- 8 **REVERB**  
Nachhall ist ein Echoeffekt. Für stärkeren Effekt im Uhrzeigersinn drehen. Der Fernfußschalter kann EIN/AUS umschalten.
- 9 **POST-VERSTÄRKUNG**  
Regelt die Gesamtlautstärke des Leitkanals. Die endgültige Pegel-einstellung sollte gemacht werden, nachdem der gewünschte Klang erreicht worden ist.
- 10 **PRE-VERSTÄRKUNG**  
Regelt die Eingangslautstärke des Leitkanals.
- 11 **CHANNEL-WAHL-SCHALTER**  
Ermöglicht Wahl von Leit- oder Normalkanal.  
  
Hinweis: Kanalwahl kann auch mit dem Fernfußschalter gemacht werden. Wenn Fernwahl gewünscht ist, muss der Kanalschalter gedrückt sein (Leitkanal).
- 12 **NORMAL-VERSTÄRKUNG**  
Regelt die Lautstärke des Normkanals.
- 13 **INPUT**  
Die Eingangsbuchse akzeptiert Signale von allen Arten von Gitarren-Tonabnehmern. Achten Sie darauf, zum Anschluss der Gitarre an den Verstärker ein abgeschirmtes Kabel hoher Qualität zu verwenden.

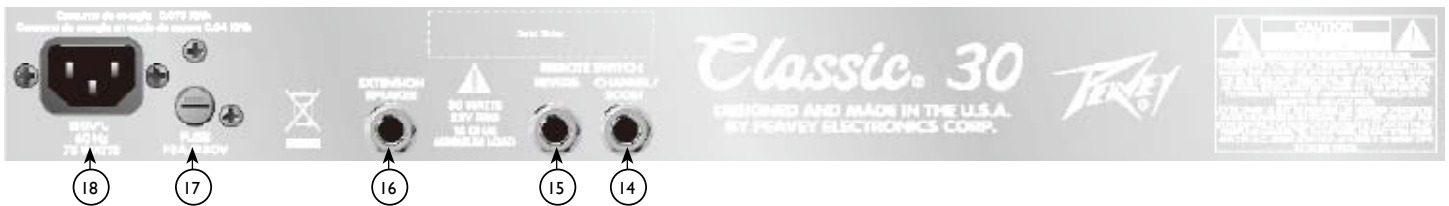

## 14 REMOTE CHANNEL/BOOST SCHALTERBUCHSE

Für Anschluss des optionalen Fernfußschalters. Der Fußschalter wird zur Wahl von Leit- oder Hauptkanälen und zur Boost-Aktivierung verwendet. Schieben Sie bei Verwendung des Fernfußschalters den Stecker immer vollständig (bis zum 2. Klick) ein, um korrekten Betrieb sicherzustellen (erfordert Peavey-Fußschalter 03054360)

## 15 REVERB-SCHALTERBUCHSE

Für Anschluss des optionalen Fernfußschalters. Der Fußschalter wird zur Deaktivierung von Nachhall verwendet (erfordert Peavey-Fußschalter 03051000)

## 16 EXTERNE LAUTSPRECHERBUCHSE

Zum Anschluss einer externen Lautsprecherbox. Die minimale Gesamtimpedanz ist 8 Ohm.

Vorsicht: Der Ein-/Ausschalter dieses Geräts unterbricht nicht beide Phasen der Netzstromversorgung. Selbst bei ausgeschaltetem Ein-/Ausschalter kann gefährliche Energie im Chassis vorhanden sein.

## 17 FUSE



Die Sicherung befindet sich in der Kappe des Sicherungshalters. Wenn die Sicherung durchbrennt, **MUSS SIE DURCH EINE SICHERUNG DES GLEICHEN TYPUS UND DES GLEICHEN WERTES ERSETZT WERDEN, UM BESCHÄDIGUNG DER AUSRÜSTUNG ZU VERHÜTEN UND DIE GARANTIE NICHT UNWIRKSAM ZU MACHEN.** Wenn der Verstärker wiederholt Durchbrennen der Sicherung verursacht, sollte er zur Reparatur zu einem qualifizierten Wartungszentrum gebracht werden.



**ACHTUNG: DIE SICHERUNG SOLLTE NUR AUSGEWECHSELT WERDEN, WENN DAS NETZKABEL VON DER STROMVERSORGUNG ABGETRENNT WORDEN IST.**

## 18 NETZBUCHSE:



Dies ist der Anschluss für ein IEC-Netzkabel, welches das Gerät mit Netzspannung versorgt. Schließen Sie das Netzkabel an diese Buchse an, um das Gerät mit Strom zu versorgen. Durch Verwendung der falschen Netzspannung kann die Ausrüstung beschädigt werden. (Beachten Sie die Spannungsangaben auf dem Gerät).

Brechen Sie niemals den Erdungspol eines Gerätes ab. Er dient zu Ihrer Sicherheit. Falls die Steckdose, die Sie verwenden, nicht geerdet ist, sollten Sie einen geeigneten Erdungsadapter verwenden und der dritte Leiter sollte ordnungsgemäß geerdet sein. Um das Risiko eines Stromschlags oder Brandes zu vermeiden, sollten Sie sich immer vergewissern, dass der Verstärker und alle dazugehörigen Ausrüstungsteile ordnungsgemäß geerdet sind.

### NOTE: FOR UK ONLY

As the colors of the wires in the mains lead of this apparatus may not correspond with the colored markings identifying the terminals in your plug, proceed as follows: (1) The wire that is colored green and yellow must be connected to the terminal that is marked by the letter E, or by the Earth symbol, or colored green or green and yellow. (2) The wire that is colored blue must be connected to the terminal that is marked with the letter N, or the color black. (3) The wire that is colored brown must be connected to the terminal that is marked with the letter L, or the color red.

## Bedienfeld des Delta Blues<sup>AE</sup>

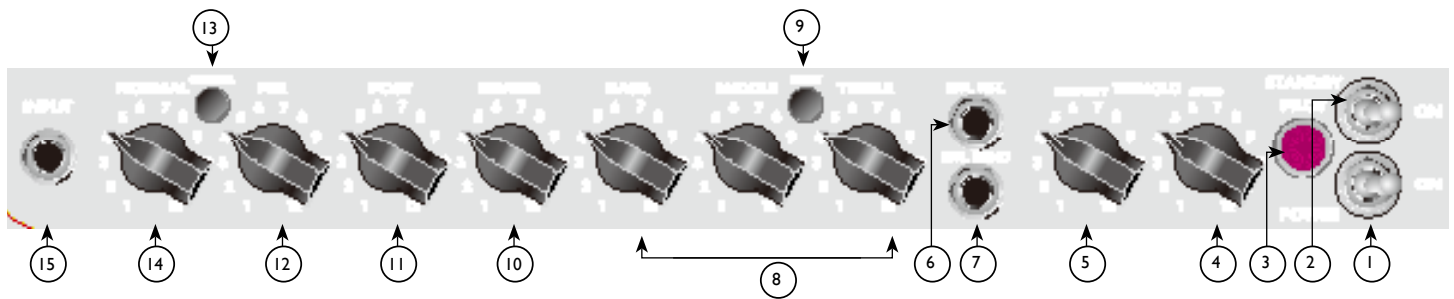

- 1 **POWER-SCHALTER**  
Zum Einschalten auf „ON“ stellen.
- 2 **STANDBY-SCHALTER**  
Dieser Umschalter macht es möglich, den Verstärker in den Bereitschaftsmodus zu schalten. Im Bereitschaftsmodus bleiben die Röhren heiß, aber der Verstärker ist nicht betriebsbereit. Durch Schalten zur Position ON wird der Verstärker in den aktiven Modus gebracht.
- 3 **PILOT-LEUCHTE**  
Leuchtet, wenn das Gerät mit Netzspannung versorgt wird.
- 4 **TREMOLO SPEED**  
Dieser Regler regelt die Rate, mit der das Signal moduliert wird. Dieser Regler variiert die Geschwindigkeit des Tremolo-Hauptoszillators und sollte jede für moderne Musik gewünschte Geschwindigkeit bieten. Drehung des Reglers im Uhrzeigersinn erhöht die Tremolo-Oszillationsgeschwindigkeit. Die Tremolo-Funktion kann mit dem Fernfußschalter deaktiviert werden.
- 5 **TREMOLO INTENSITY**  
Der Intensitätsregler dient zum Variieren der Amplitudenmodulation des sauberen Signals. Er kann von kaum wahrnehmbar bis zu dramatischer Modulation eingestellt werden. Drehung des Reglers im Uhrzeigersinn vergrößert die Tremolo-Tiefe.
- 6 **EFFEKTERÜCKKEHR**  
Eingang für Rückkehrsignal für externe Effekte oder Signalverarbeitungsausrüstung.
- 7 **EFFEKTE SENDEN**  
Ausgang für Signal für externe Effekte oder Signalverarbeitungsausrüstung.
- 8 **TREBLE, MIDDLE UND BASS EQ**  
Passive Klangregelung für Regelung von hohen, mittleren bzw. niedrigen Frequenzen.
- 9 **BOOST-SCHALTER**  
Erhöht die gesamte Systemverstärkung. Für Aktivierung zur eingedrückten Position drücken.
- 10 **REVERB**  
Nachhall ist ein Echoeffekt. Für stärkeren Effekt im Uhrzeigersinn drehen.
- 11 **POST-VERSTÄRKUNG**  
Regelt die Gesamtlautstärke des Leitkanals. Die endgültige Pegeleinstellung sollte gemacht werden, nachdem der gewünschte Klang aktiviert worden ist.
- 12 **PRE-VERSTÄRKUNG**  
Regelt die Eingangslautstärke des Leitkanals.
- 13 **CHANNEL-WAHLSCHALTER**  
Ermöglicht Wahl von Leit- oder Normalkanal.  
Hinweis: Kanalwahl kann auch mit dem Fernfußschalter gemacht werden. Wenn Fernwahl gewünscht ist, muss der Kanalschalter gedrückt sein (Leitkanal).
- 14 **NORMAL-VERSTÄRKUNG**  
Regelt die Lautstärke des Normalkanals.
- 15 **INPUT**  
Die Eingangsbuchse akzeptiert Signale von allen Arten von Gitarren-Tonabnehmern. Achten Sie darauf, zum Anschluss der Gitarre an den Verstärker ein abgeschirmtes Kabel hoher Qualität zu verwenden.

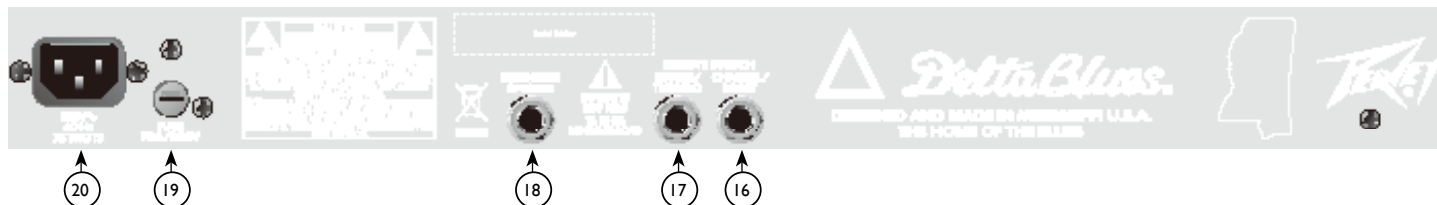

16 REMOTE CHANNEL/BOOST-SCHALTERBUCHSE

Für Anschluss des optionalen Fernfußschalters. Der Fußschalter wird zur Wahl von Leit- oder Hauptkanälen und zur Boost-Aktivierung verwendet. Schieben Sie bei Verwendung des Fernfußschalters den Stecker immer vollständig (bis zum 2. Klick) ein, um korrekten Betrieb sicherzustellen (erfordert Peavey-Fußschalter 03330850).

17 REVERB-SCHALTERBUCHSE

Für Anschluss des optionalen Fernfußschalters. Der Fußschalter wird zur Deaktivierung von Nachhall verwendet (erfordert Peavey-Fußschalter 03330850)

18 EXTERNE LAUTSPRECHERBUCHSE

Zum Anschluss einer externen Lautsprecherbox. Die minimale Gesamtimpedanz ist 16 Ohm.

Vorsicht: Der Ein-/Ausschalter dieses Geräts unterbricht nicht beide Phasen der Netzstromversorgung. Selbst bei ausgeschaltetem Ein-/Ausschalter kann gefährliche Energie im Chassis vorhanden sein.



19 FUSE

Die Sicherung befindet sich in der Kappe des Sicherungshalters. Wenn die Sicherung durchbrennt, **MUSS SIE DURCH EINE SICHERUNG DES GLEICHEN TYPUS UND DES GLEICHEN WERTES ERSETZT WERDEN, UM BESCHÄDIGUNG DER AUSRÜSTUNG ZU VERHÜTEN UND DIE GARANTIE NICHT UNWIRKSAM ZU MACHEN.** Wenn der Verstärker wiederholt Durchbrennen der Sicherung verursacht, sollte er zur Reparatur zu einem qualifizierten Wartungszentrum gebracht werden.



20 NETZBUCHSE:

Dies ist der Anschluss für ein IEC-Netzkabel, welches das Gerät mit Netzspannung versorgt. Schließen Sie das Netzkabel an diese Buchse an, um das Gerät mit Strom zu versorgen. Durch Verwendung der falschen Netzspannung kann die Ausrüstung beschädigt werden. (Beachten Sie die Spannungsangaben auf dem Gerät).



Brechen Sie niemals den Erdungspol eines Gerätes ab. Er dient zu Ihrer Sicherheit. Falls die Steckdose, die Sie verwenden, nicht geerdet ist, sollten Sie einen geeigneten Erdungsadapter verwenden und der dritte Leiter sollte ordnungsgemäß geerdet sein. Um das Risiko eines Stromschlags oder Brandes zu vermeiden, sollten Sie sich immer vergewissern, dass der Verstärker und alle dazugehörigen Ausrüstungsteile ordnungsgemäß geerdet sind.

NOTE: FOR UK ONLY

As the colors of the wires in the mains lead of this apparatus may not correspond with the colored markings identifying the terminals in your plug, proceed as follows: (1) The wire that is colored green and yellow must be connected to the terminal that is marked by the letter E, or by the Earth symbol, or colored green or green and yellow. (2) The wire that is colored blue must be connected to the terminal that is marked with the letter N, or the color black. (3) The wire that is colored brown must be connected to the terminal that is marked with the letter L, or the color red.

# Amplificateurs Classic® 30 / Delta Blues

Demandez à toutes les personnes qui ont réussi à transformer leur passion en carrière, et ils vous indiqueront avec certitude le moment précis où ils ont compris quelle était leur vocation. Pour Hartley Peavey, ce moment a eu lieu en 1957 à un concert de Bo Diddley au fin fond du Mississippi. L'énergie qu'il a ressentie et les sons qu'il a entendus cette nuit-là allaient finalement prendre forme et se matérialiser avec le premier amplificateur Peavey. Le reste, comme on dit, c'est l'histoire du rock & roll. Aujourd'hui, cette inspiration se matérialise dans l'une des créations les plus marquantes de Hartley, la série Classic® Peavey.

Très probablement, aucun amplificateur portant le nom Peavey n'est plus proche du cœur de Hartley Peavey que la série Classic. Nés là où le blues et le rock & roll ont commencé, ces amplificateurs s'animent avec des vibrations vintage, une polyvalence et un design intemporel créés par l'un des pionniers de la musique américaine dont la longévité est inégalée. La série Classic est le son de la soul Delta et est aussi près de la source que vous ne pourrez jamais l'être.

Vénérés par les musiciens de blues, country, et de Rock, ces amplis tous à lampes couvrent toute la gamme de tonalités, des sons vintage aux sons contemporains, avec une grande facilité. Ces amplis sont imprégnés d'une tonalité qui ne peut venir que de la combinaison de trois lampes 12AX7 et quatre lampes EL84. Ajoutez des fonctionnalités comme un EQ à 3 bandes, deux canaux à commande au pied, le contrôle de présence et de réverbération et vous avez l'un des amplificateurs les plus polyvalents sur le marché. Donc, si seul un ampli à lampes fait l'affaire, découvrez l'un de nos classiques intemporels. Un design classique, une tonalité classique. Et vous ne les trouverez que chez Peavey.

## CARACTÉRISTIQUES:

Quatre EL84s et trois 12AX7s

Haut-parleurs haut de gamme

Préampli à 2 canaux

Contrôles pré-et post-gain sur canaux Lead

Contrôle du volume normal sur le canal Clean

EQ passif 3 bandes (basse, moyen, aiguë)

Commutateur d'amplification

Spring Reverb authentique avec contrôle de niveau

Boucle d'effets

Sélection des canaux par pédale, réverbération et amplification (plus le trémolo sur le Delta Blues)

Capacité de haut-parleur externe

Châssis chromé

Revêtement Tweed classique

Trémolo lampe sur Delta Blues

Pédales en option



**VENTILATION :** Pour une ventilation correcte, laissez 24" d'espace avec la surface combustible la plus proche.

Tous les événements doivent avoir un minimum de 2" d'espace d'air libre pour que l'air puisse circuler librement à travers l'unité de refroidissement appropriée.



## Panneau de commandes Classic<sup>AE</sup> 30

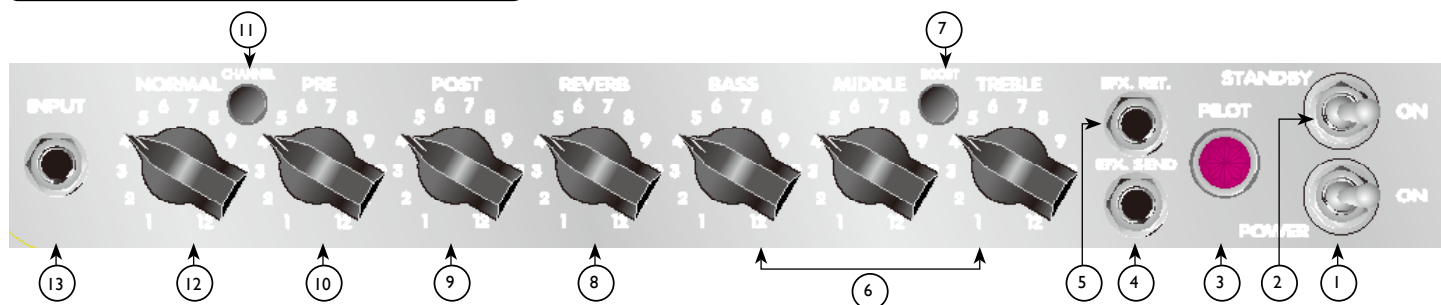

- 1 **INTERRUPTEUR POWER**  
Passez en position "ON" pour activer.
  - 2 **INTERRUPTEUR STANDBY**  
Permet à l'amp d'être placé en mode veille ou activé. En mode veille, les lampes restent chaudes, mais l'amplificateur n'est pas opérationnel.
  - 3 **VOYANT LED PILOT**  
S'allume lorsque l'alimentation secteur est fournie à l'unité.
  - 4 **ENVOI D'EFFETS**  
Sortie du signal d'alimentation aux effets externes ou équipements de traitement du signal.
  - 5 **RETOUR D'EFFETS**  
Entrée pour renvoyer les signaux à partir des effets externes ou des équipements de traitement de signal.
  - 6 **TREBLE, MIDDLE ET BASS EQ**  
Commandes de tonalité passive qui régulent les hautes, moyennes et basses fréquences, respectivement.
  - 7 **INTERRUPTEUR BOOST**  
Augmente le gain global du système. Appuyez sur la position "in" pour l'activer.
  - 8 **REVERB**  
La réverbération est un effet d'écho. Tournez vers la droite pour augmenter l'effet. La télécommande à pédale permet de contrôler la position ON/OFF.
  - 9 **POST GAIN**  
Contrôle le niveau de volume global du canal Lead. Le réglage du niveau final doit être effectué après que le son désiré ait été obtenu.
  - 10 **PRE GAIN**  
Contrôle le niveau de volume d'entrée du canal Lead.
  - 11 **COMMUTATEUR DE SÉLECTION CHANNEL**  
Permet de sélectionner le canal Lead ou Normal.
- REMARQUE :** La sélection des canaux peut également être obtenue par la pédale à distance. Si la sélection à distance est souhaitée, le commutateur de canal doit être en position "in" (Lead).
- 12 **GAIN NORMAL**  
Contrôle le niveau de volume du canal Normal.
  - 13 **INPUTS**  
La prise d'entrée accepte les signaux de tous les types de micros de guitare. Veillez à utiliser un câble blindé de haute qualité pour relier la guitare à l'amplificateur.

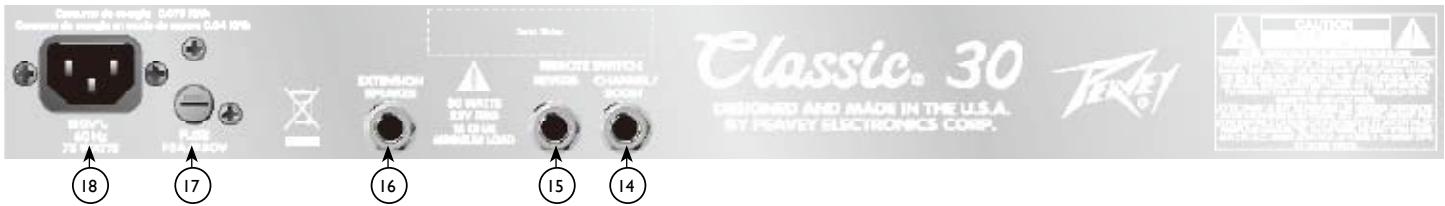

## 14 COMMUTATEUR REMOTE CHANNEL/BOOST

Ceci est prévu pour le raccordement de la pédale à distance en option. La pédale est utilisée pour sélectionner les canaux Lead ou Normal et activer l'amplification. Lorsque vous utilisez la pédale à distance, toujours enfoncer complètement la prise (deuxième clic) pour assurer un bon fonctionnement. (Nécessite la pédale Peavey 03054360)

## 15 PRISE REVERB

Ceci est prévu pour le raccordement de la pédale à distance en option. La pédale est utilisée pour supprimer la réverbération. (Nécessite la pédale 03051000)

## 16 PRISE DE HAUT PARLEUR EXTERNE

Ceci est prévu pour le raccordement d'une enceinte externe. L'impédance totale minimale est de 8 ohms.

Attention : L'interrupteur marche/arrêt dans cet appareil ne met pas hors tension les deux côtés du secteur primaire. Une tension dangereuse peut être présente à l'intérieur du châssis, même lorsque le commutateur marche/arrêt est en position OFF.

## 17 FUSE

Le fusible est placé à l'intérieur du capuchon du porte-fusible. Si le fusible ne fonctionne pas, IL FAUT LE REMPLACER PAR LE MÊME TYPE ET LA MÊME VALEUR AFIN D'ÉVITER D'ENDOMMAGER L'ÉQUIPEMENT ET D'ANNULER LA GARANTIE. Si l'ampli grille à plusieurs reprises les fusibles, il doit être emmené à un centre de service qualifié pour réparation.

ATTENTION : LE FUSIBLE NE DOIT ÊTRE REMPLACÉ QUE LORSQUE LE CORDON D'ALIMENTATION A ÉTÉ DEBRANCHÉ DE SA SOURCE D'ALIMENTATION.

## 18 PRISE D'ALIMENTATION CA :

C'est le réceptacle pour un cordon IEC, qui fournit du courant alternatif à l'unité. Branchez le cordon d'alimentation à ce connecteur pour alimenter l'unité. L'équipement peut être endommagé si la tension électrique n'est pas bonne. (Voir le marquage de la tension de secteur sur l'appareil).

Ne jamais débrancher la broche de terre sur un équipement. Elle est prévue pour votre sécurité. Si l'appareil utilisé n'a pas de prise de terre, un dispositif de mise à la terre doit être utilisé, et le troisième fil doit être mis à la terre correctement. Pour éviter les risques d'électrocution ou d'incendie, toujours veiller à ce que l'amplificateur et tous les appareils reliés soient correctement mis à la terre.

### NOTE: FOR UK ONLY

As the colors of the wires in the mains lead of this apparatus may not correspond with the colored markings identifying the terminals in your plug, proceed as follows: (1) The wire that is colored green and yellow must be connected to the terminal that is marked by the letter E, or by the Earth symbol, or colored green or green and yellow. (2) The wire that is colored blue must be connected to the terminal that is marked with the letter N, or the color black. (3) The wire that is colored brown must be connected to the terminal that is marked with the letter L, or the color red.

## Panneau de commandes Delta Blues<sup>AE</sup>

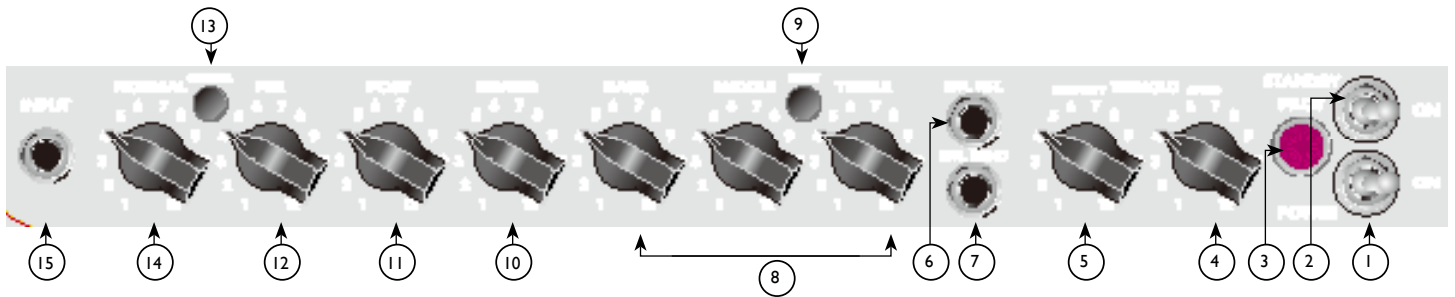

- 1 **INTERRUPTEUR POWER**  
Passez en position "ON" pour activer.
- 2 **INTERRUPTEUR STANDBY**  
Ce commutateur à deux voies permet à l'ampli d'être placé en mode veille. En position STANDBY les lampes restent chaudes, mais l'amplificateur n'est pas opérationnel. Le passage à la position ON met l'ampli en mode actif.
- 3 **VOYANT PILOT**  
S'allume lorsque l'alimentation secteur est fournie à l'unité.
- 4 **TREMOLO SPEED**  
Le contrôle de la vitesse détermine la vitesse à laquelle le signal est modulé. Cette commande modifie la vitesse de l'oscillateur maître du Trémolo et devrait fournir toute la vitesse désirée pour la musique moderne. La rotation dans le sens horaire de la commande de vitesse augmente la vitesse de la modulation du vibrato. La fonction de Tremolo est désactivable à partir d'une pédale à distance.
- 5 **TREMOLO INTENSITY**  
Le régulateur d'intensité sert à varier la quantité de modulation de l'amplitude du signal clair. Il peut être ajusté d'à peine perceptible à une modulation dramatique. La rotation horaire du réglage de l'intensité augmente la profondeur du trémolo.
- 6 **RETOUR D'EFFETS**  
Entrée pour renvoyer les signaux à partir des effets externes ou des équipements de traitement de signal.
- 7 **ENVOI D'EFFETS**  
Sortie du signal d'alimentation aux effets externes ou équipements de traitement du signal.
- 8 **TREBLE, MIDDLE ET BASS EQ**  
Commandes de tonalité passive qui régulent les hautes, moyennes et basses fréquences, respectivement.
- 9 **COMMUTATEUR BOOST**  
Augmente le gain global du système. Appuyez sur la position "in" pour l'activer.
- 10 **REVERB**  
La réverbération est un effet d'écho. Tournez vers la droite pour augmenter l'effet.
- 11 **POST GAIN**  
Contrôle le niveau de volume global du canal Lead. Le réglage du niveau final doit être effectué après que le son désiré ait été obtenu.
- 12 **PRE GAIN**  
Contrôle le niveau de volume d'entrée du canal Lead.
- 13 **COMMUTATEUR DE SÉLECTION CHANNEL**  
Permet de sélectionner le canal Lead ou Normal.  
Remarque : La sélection des canaux peut également être obtenue par la pédale à distance. Si la sélection à distance est souhaitée, le commutateur de canal doit être en position "in" (Lead).
- 14 **GAIN NORMAL**  
Contrôle le niveau de volume du canal Lead.
- 15 **INPUT**  
La prise d'entrée accepte les signaux de tous les types de micros de guitare. Veillez à utiliser un câble blindé de haute qualité pour relier la guitare à l'amplificateur.

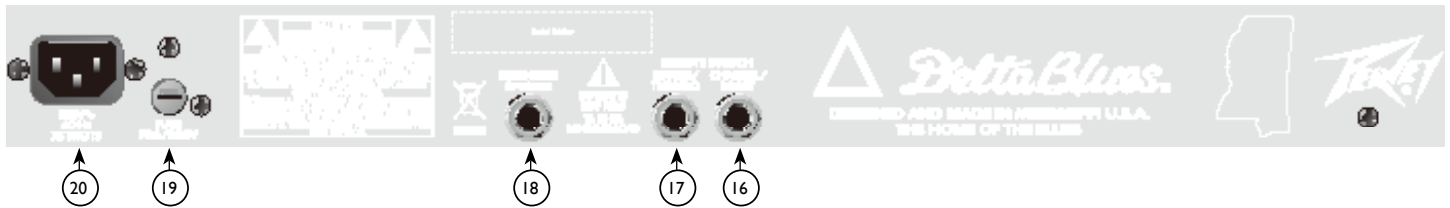

## 16 PRISES D'INTERRUPTEUR CHANNEL/BOOST A DISTANCE

Ceci est prévu pour le raccordement de la pédale à distance en option. La pédale est utilisée pour sélectionner les canaux Lead ou Normal et activer l'amplification. Lorsque vous utilisez la pédale à distance, toujours enfoncer complètement la prise (deuxième clic) pour assurer un bon fonctionnement. (Nécessite la pédale Peavey 03330850)

## 17 PRISE REVERB

Ceci est prévu pour le raccordement de la pédale à distance en option. La pédale est utilisée pour supprimer la réverbération. (Nécessite la pédale 03051000)

## 18 PRISE DE HAUT PARLEUR EXTERNE

Ceci est prévu pour le raccordement d'une enceinte externe. L'impédance totale minimale est de 16 ohms.

Attention : L'interrupteur marche/arrêt dans cet appareil ne met pas hors tension les deux côtés du secteur primaire. Une tension dangereuse peut être présente à l'intérieur du châssis, même lorsque le commutateur marche/arrêt est en position OFF.

## 19 FUSE

Le fusible est placé à l'intérieur du capuchon du porte-fusible. Si le fusible ne fonctionne pas, IL FAUT LE REMPLACER PAR LE MÊME TYPE ET LA MÊME VALEUR AFIN D'ÉVITER D'ENDOMMAGER L'ÉQUIPEMENT ET D'ANNULER LA GARANTIE. Si l'ampli grille à plusieurs reprises les fusibles, il doit être emmené à un centre de service qualifié pour réparation.

## 20 PRISE D'ALIMENTATION CA :

C'est le réceptacle pour un cordon IEC, qui fournit du courant AC à l'unité. Branchez le cordon de ligne. Ce connecteur permet de fournir de l'énergie à l'unité. L'équipement peut être endommagé si une mauvaise ligne tension est utilisée. (Voir le marquage de la tension de secteur sur l'appareil).

Ne jamais débrancher la broche de terre sur un équipement. Elle est prévue pour votre sécurité. Si l'appareil utilisé n'a pas de prise de terre, un dispositif de mise à la terre doit être utilisé, et le troisième fil doit être mis à la terre correctement. Pour éviter les risques d'électrocution ou d'incendie, toujours veiller à ce que l'amplificateur et tous les appareils reliés soient correctement mis à la terre.

### NOTE: FOR UK ONLY

As the colors of the wires in the mains lead of this apparatus may not correspond with the colored markings identifying the terminals in your plug, proceed as follows: (1) The wire that is colored green and yellow must be connected to the terminal that is marked by the letter E, or by the Earth symbol, or colored green or green and yellow. (2) The wire that is colored blue must be connected to the terminal that is marked with the letter N, or the color black. (3) The wire that is colored brown must be connected to the terminal that is marked with the letter L, or the color red.

**ITALIANO**

# Amplificatori Classic® 30 / Delta Blues

Chiedete a chiunque ha deciso di trasformare una passione in carriera e sicuramente sapranno dirvi il momento esatto in cui hanno realizzato il loro sogno. Per Hartley Peavey, tale momento è giunto nel 1957 al concerto di Bo Diddley in Mississippi. L'energia che egli ha avvertito e i toni che ha sentito quella notte hanno subito dato forma al primo amplificatore Peavey. Il resto, come diciamo, è la storia del rock & roll. Oggi, tale originale energia di ispirazione vive in una delle più eccezionali creazioni di Hartley, la Peavey Serie Classic®.

Molto probabilmente, nessun amplificatore che porta il nome Peavey è tanto vicino al cuore di Hartley Peavey come la Serie Classic. Nata dove il blues e rock & roll hanno iniziato, questi amplificatori sono sorti con sensazioni vintage, versatilità e design senza tempo da uno degli innovatori musicali d'America. La Serie Classic è il suono del soul Delta e non è mai stata così vicina alla fonte.

Venerata dai musicisti di blues, country e rock, questi amplificatori espandono il paesaggio tonale dal vintage al contemporaneo con facilità. Questi amplificatori sono fusi nel tono che deriva solo dalla combinazione di tre tubi 12AX7 e quattro EL84. Tutte le funzionalità come EQ 3 bande, due canali con interruttore a pedale, controllo presenza e riverbero e avete uno degli amplificatori più versatili sul mercato. Quindi, se solo un amplificatore a tubo lo fa, provate uno dei nostri Classics senza tempo. Look classico, tono classico. E li trovate solo da Peavey.

## CARATTERISTICHE:

Quattro EL84 e tre 12AX7

Altoparlanti premium

Pre-amplificatore a 2 canali

Controlli pre/post guadagno su canali

Controllo volume normale su canale pulito

EQ passivo a 3 bande (bassi, medi, alti)

Interruttore booster

Riverbero a molla puro con controllo livello

Loop effetti

Commutazione canale selezionabile con interruttore a pedale e boost (più tremolo su Delta Blues)

Capacità altoparlante esterno

Chassis cromato

Copertura tweed classica

Tremolo guidato da tubo su Delta Blues

Interruttori a pedale opzionali



**VENTILAZIONE:** Per garantire una corretta ventilazione, tenere l'apparecchio ad almeno 24" dalla più vicina superficie infiammabile.

Tutte le aperture devono avere un minimo di 2" di spazio libero, in modo che l'aria possa fluire liberamente attraverso l'unità per un corretto raffreddamento.

## Pannello di controllo Classic<sup>AE</sup> 30

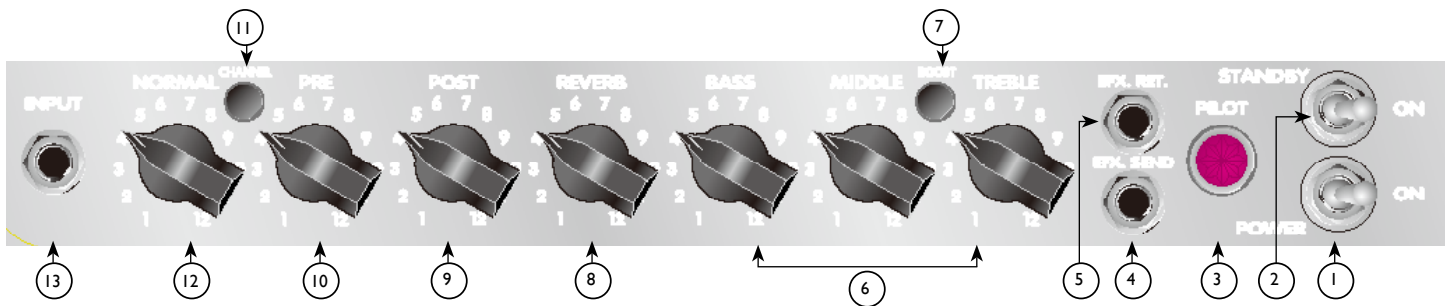

- ① **INTERRUTTORE POWER**  
Passare alla posizione “ON” per attivare.
  - ② **INTERRUTTORE STANDBY**  
Consente all'amplificatore di essere posto in modalità standby o attiva. In modalità standby i tubi restano caldi, ma l'amplificatore non è in funzione.
  - ③ **LED LUCE PILOT**  
Si accende quando alimentazione CA è fornita all'unità.
  - ④ **INVIA EFFETTI**  
Uscita per segnale di alimentazione a effetti esterni o dispositivo di elaborazione segnale.
  - ⑤ **RITORNO EFFETTI**  
Ingresso per segnali di ritorno da effetti esterni o dispositivo di elaborazione segnale.
  - ⑥ **TREBLE, MIDDLE E BASS EQ**  
Controlli tono passivo che regolano rispettivamente frequenze alte, medie e basse.
  - ⑦ **INTERRUTTORE BOOST**  
Rafforza il guadagno di sistema generale. Premere in posizione “in” per attivare.
  - ⑧ **REVERB**  
La riverberazione è un effetto eco. Ruotare in senso orario per aumentare l'effetto.  
Un interruttore a pedale remoto può controllare accensione/spengimento.
  - ⑨ **POST GUADAGNO**  
Controlla il livello di volume generale del canale principale. La regolazione del livello finale deve essere effettuata dopo che il suono desiderato è stato raggiunto.
  - ⑩ **PRE GUADAGNO**  
Controlla il livello di volume in ingresso del canale principale.
  - ⑪ **SELETTORE CHANNEL**  
Consente la sezione del canale principale o normale.
- NOTA:** La selezione del canale può essere effettuata anche con l'interruttore a pedale remoto. Se si desidera la selezione remota, l'interruttore del canale deve essere posto in posizione “in” (principale).
- ⑫ **GUADAGNO NORMAL**  
Controlla il livello di volume del canale normale.
  - ⑬ **INPUT**  
Il jack di ingresso accetterà segnali da tutti i tipi di pickup per chitarra. Assicurarsi di usare un cavo schermato di alta qualità per collegare la chitarra all'amplificatore.

## Pannello di controllo posteriore Classic<sup>AE</sup> 30

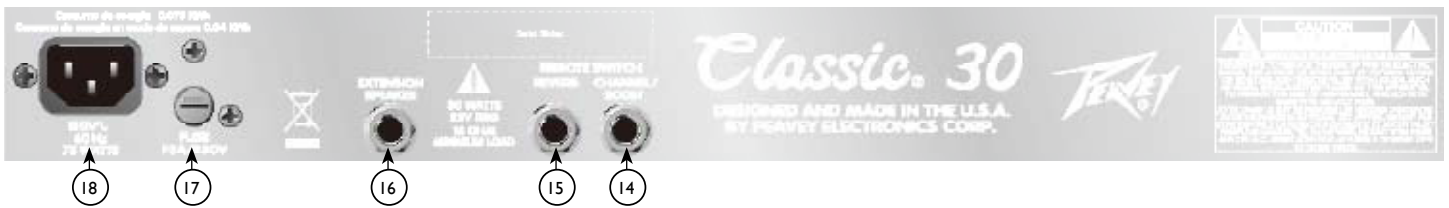

### 14 JACK INTERRUOTORE REMOTE CHANNEL/BOOST

Fornisce la connessione dell'interruttore a pedale remoto opzionale. L'interruttore a pedale è utilizzato per selezionare i canali principale o normale e attivare il boost. Quando utilizzate l'interruttore a pedale, inserite sempre completamente lo spinotto (secondo clic) per assicurare un corretto funzionamento. (richiede interruttore a pedale Peavey 03054360)

### 15 JACK INTERRUOTORE REVERB

Fornisce la connessione dell'interruttore a pedale remoto opzionale. L'interruttore a pedale è utilizzato per contrastare il riverbero. (richiede interruttore a pedale Peavey 03051000)

### 16 JACK ALTOPARLANTE ESTERNO

È fornito per la connessione di un cabinet di altoparlante esterne. Impedenza totale minima è 8 ohm.

Attenzione: L'interruttore di accensione/spegnimento in questa unità non interrompe completamente l'alimentazione. Tensione pericolosa può essere presente all'interno dello chassis anche quando l'interruttore di accensione/spegnimento è in posizione OFF.

### 17 FUSE

Il fusibile è posto entro il tappo del portafusibile. Quando il fusibile salta, **ESSO DEVE ESSERE SOSTITUITO CON UN FUSIBILE DELLO STESSO TIPO E VALORE PER EVITARE GUSTI ALL'IMPIANTO E PER PREVENIRE L'INVALIDITÀ DELLA GARANZIA.** Se l'amplificatore brucia ripetutamente il fusibile, portare l'unità presso un centro di riparazione certificato.

**ATTENZIONE: IL FUSIBILE DEVE ESSERE SOSTITUITO DOPO CHE IL CAVO DI ALIMENTAZIONE È STATO SCOLLEGATO DALL'ALIMENTAZIONE.**

### 18 INGRESSO ALIMENTAZIONE CA:

Si tratta del connettore per il cavo della linea IEC il quale fornisce l'alimentazione CA all'unità. Collegare il cavo di linea a questo connettore per fornire energia all'unità. In caso di utilizzo della tensione di linea errata potrebbero verificarsi dei danni all'apparecchiatura. (Vedere il simbolo della tensione della linea sull'unità)

Non rompere mai la spina di messa a terra su nessuna apparecchiatura. in quanto viene fornito per la vostra sicurezza. Se la presa non è dotata di una spina di messa a terra, deve essere utilizzato un adattatore di messa a terra e il terzo cavo deve essere messo a terra adeguatamente. Per prevenire il rischio di elettrocuzioni o incendi, accertare sempre che l'amplificatore e tutta l'apparecchiatura associata sia messa a terra in maniera adeguata.

### NOTE: FOR UK ONLY

As the colors of the wires in the mains lead of this apparatus may not correspond with the colored markings identifying the terminals in your plug, proceed as follows: (1) The wire that is colored green and yellow must be connected to the terminal that is marked by the letter E, or by the Earth symbol, or colored green or green and yellow. (2) The wire that is colored blue must be connected to the terminal that is marked with the letter N, or the color black. (3) The wire that is colored brown must be connected to the terminal that is marked with the letter L, or the color red.

## Pannello di controllo Delta Blues<sup>AE</sup>

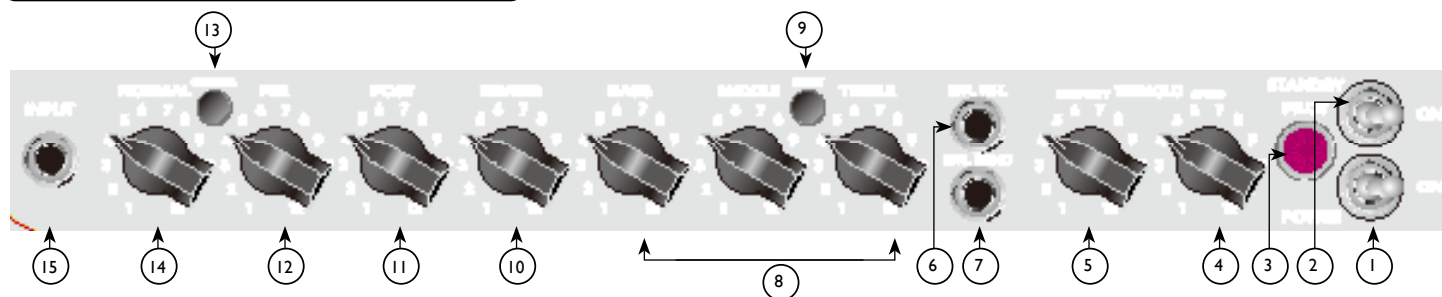

- 1 **INTERRUTTORE POWER**  
Passare alla posizione "ON" per accendere.
- 2 **INTERRUTTORE STANDBY**  
Questo interruttore a due vie consente all'amplificatore di entrare in modalità STANDBY. Nella posizione STANDBY i tubi sono caldi, ma l'amplificatore non funziona. Passando a ON si pone l'amplificatore in modalità attiva.
- 3 **LUCE PILOT**  
Si accende quando alimentazione CA è fornita all'unità.
- 4 **TREMOLO SPEED**  
Il controllo di velocità determina la frequenza alla quale il segnale è modulato. Questo controllo varia la velocità dell'oscillatore master Tremolo e fornisce qualsiasi velocità desiderata per la musica moderna. La rotazione in senso orario del controllo di velocità aumenta la velocità di modulazione del tremolo. La funzionalità Tremolo è contrastabile da un interruttore a pedale remoto.
- 5 **TREMOLO INTENSITY**  
Il controllo di intensità è utilizzato per variare la quantità di modulazione di ampiezza del segnale pulito. Esso può essere regolato da appena percepibile a modulazione drastica. La rotazione in senso orario del controllo dell'intensità aumenta la profondità del tremolo.
- 6 **RITORNO EFFETTI**  
Ingresso per segnali di ritorno da effetti esterni o dispositivo di elaborazione segnale.
- 7 **INVIA EFFETTI**  
Uscita per segnale di alimentazione a effetti esterni o dispositivo di elaborazione segnale.
- 8 **TREBLE, MIDDLE E BASS EQ**  
Controlli tono passivo che regolano rispettivamente frequenze alte, medie e basse.
- 9 **INTERRUTTORE BOOST**  
Rafforza il guadagno di sistema generale. Premere in posizione "in" per attivare.
- 10 **REVERB**  
La riverberazione è un effetto eco. Ruotare in senso orario per aumentare l'effetto.
- 11 **POST GUADAGNO**  
Controlla il livello di volume generale del canale principale. La regolazione del livello finale deve essere effettuata dopo che il suono desiderato è stato attivato.
- 12 **PRE GUADAGNO**  
Controlla il livello di volume in ingresso del canale principale.
- 13 **SELETTORE CHANNEL**  
Consente la sezione del canale principale o normale.  
Nota: La selezione del canale può essere effettuata anche con l'interruttore a pedale remoto. Se si desidera la selezione remota, l'interruttore del canale deve essere posto in posizione "in" (principale).
- 14 **GUADAGNO NORMAL**  
Controlla il livello di volume del canale normale.
- 15 **INPUT**  
Il jack di ingresso accetterà segnali da tutti i tipi di pickup per chitarra. Assicurarsi di usare un cavo schermato di alta qualità per collegare la chitarra all'amplificatore.





20

19

18

17

16

## 16 JACK INTERRUOTORE REMOTE CHANNEL/BOOST

Fornisce la connessione dell'interruttore a pedale remoto opzionale. L'interruttore a pedale è utilizzato per selezionare i canali principale o normale e attivare il boost. Quando utilizzate l'interruttore a pedale, inserite sempre completamente lo spinotto (secondo clic) per assicurare un corretto funzionamento. (richiede interruttore a pedale Peavey 03330850)

## 17 JACK INTERRUOTORE REVERB

Fornisce la connessione dell'interruttore a pedale remoto opzionale. L'interruttore a pedale è utilizzato per contrastare il riverbero. (richiede interruttore a pedale Peavey 03330850)

## 18 JACK ALTOPARLANTE ESTERNO

È fornito per la connessione di un cabinet di altoparlante esterne. Impedenza totale minima è 16 ohm.

Attenzione: L'interruttore di accensione/spegnimento in questa unità non interrompe completamente l'alimentazione. Tensione pericolosa può essere presente all'interno dello chassis anche quando l'interruttore di accensione/spegnimento è in posizione OFF.

## 19 FUSE

Il fusibile è posto entro il tappo del portafusibile. Quando il fusibile salta, **ESSO DEVE ESSERE SOSTITUITO CON UN FUSIBILE DELLO STESSO TIPO E VALORE PER EVITARE GUSTI ALL'IMPIANTO E PER PREVENIRE L'INVALIDITÀ DELLA GARANZIA.** Se l'amplificatore brucia ripetutamente il fusibile, portare l'unità presso un centro di riparazione certificato.

## 20 INGRESSO ALIMENTAZIONE CA:

Si tratta del connettore per il cavo della linea IEC il quale fornisce l'alimentazione AC all'unità. Collegare il cavo di linea a questo connettore per fornire energia all'unità. In caso di utilizzo della tensione di linea errata potrebbero verificarsi dei danni all'apparecchiatura. (Vedere il simbolo della tensione della linea sull'unità).

Non rompere mai la spina di messa a terra su nessuna apparecchiatura. in quanto viene fornito per la vostra sicurezza. Se la presa non è dotata di una spina di messa a terra, deve essere utilizzato un adattatore di messa a terra e il terzo cavo deve essere messo a terra adeguatamente. Per prevenire il rischio di elettrocuzioni o incendi, accertare sempre che l'amplificatore e tutta l'apparecchiatura associata sia messa a terra in maniera adeguata.

### NOTE: FOR UK ONLY

As the colors of the wires in the mains lead of this apparatus may not correspond with the colored markings identifying the terminals in your plug, proceed as follows: (1) The wire that is colored green and yellow must be connected to the terminal that is marked by the letter E, or by the Earth symbol, or colored green or green and yellow. (2) The wire that is colored blue must be connected to the terminal that is marked with the letter N, or the color black. (3) The wire that is colored brown must be connected to the terminal that is marked with the letter L, or the color red.

# Amplificadores Classic® 30 / Delta Blues

Pregúntele a cualquiera que ha logrado transformar una pasión en una profesión, y seguramente podrá señalar el momento exacto en que eso sucedió. Para Hartley Peavey, eso ocurrió en el año 1957 en un concierto de Bo Diddley en Misisipi. La energía que sintió y los tonos que escuchó esa noche serían los que luego se escucharían en el primer amplificador Peavey. El resto, tal como dijimos, es historia del rock & roll. Hoy, la inspiración original vive en una de las creaciones más duraderas de Hartley la Serie Peavey Classic®.

Es muy probable que ningún amplificador que lleve el nombre de Peavey esté más cerca del corazón de Hartley Peavey que la Serie Classic. Estos amplificadores, que aparecieron con el nacimiento del blues y el rock & roll, tornaron vida con las vibraciones vintage, la versatilidad y el eterno diseño de uno de los innovadores musicales perdurables de EE. UU. La Serie Classic es el sonido soul de Delta y es lo más parecido al sonido original que puede ser.

Venerados por los músicos de blues, country, rock y similares, estos amplificadores valvulares abarcan el paisaje de tonos desde lo vintage a lo contemporáneo con facilidad. Estos amplificadores están empapados del tono que solo puede provenir de la combinación de tres válvulas 12AX7 y cuatro válvulas EL84. Agregue funciones como EQ de 3 bandas, canales duales activados con el interruptor de pie, control de presencia y reverberancia, y tendrá uno de los amplificadores más versátiles del mercado. Entonces, si bastará con solo un amplificador de válvulas, mire una de nuestras Classic eternas. Apariencia clásica, tonos clásicos. ¡Y son de Peavey!

## CARACTERÍSTICAS:

Cuatro EL84s y tres 12AX7s

Parlantes Premium

Preamplificadores de 2 canales

Pre y post controles de ganancia en canales líderes

Control de volumen normal en canal limpio

EQ pasivo de 3 bandas (graves, medios, agudos)

Interruptor boost

Reverberancia Genuine Spring con control de niveles

Bucle de efectos

Cambio de canal seleccionable de interruptor de pie, reverberancia y reforzador (además del Tremolo en Delta Blues)

Capacidad para parlante externo

Chasis cromado

Cubierta de tela tweed clásica

Tremolo a válvulas en Delta Blues

Interruptores de pie opcionales



**VENTILACIÓN:** Para una ventilación adecuada, deje una holgura de 24" desde la superficie combustible más cercana.

Todas las ventilaciones tienen un mínimo de 2" de espacio de aire libre para que el aire pueda fluir libremente por la unidad y así proporcionar una refrigeración adecuada.

## Classic<sup>AE</sup> Panel de Control 30

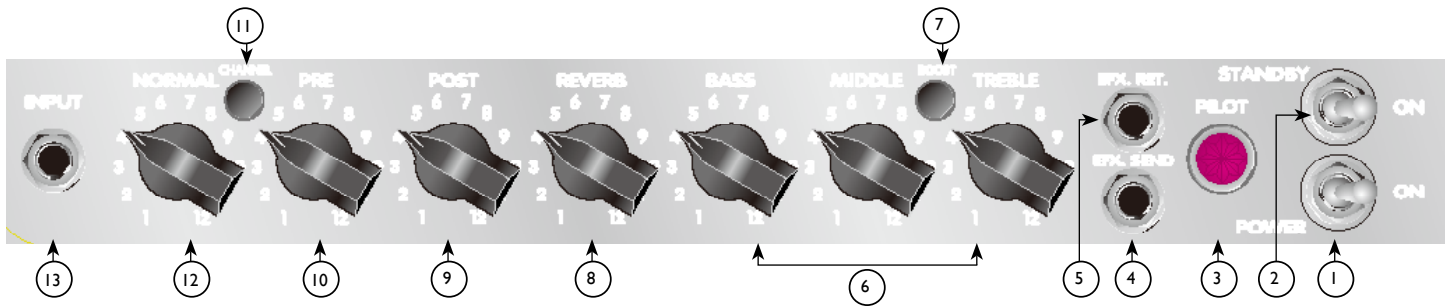

- 1 **INTERRUPTOR POWER**  
Colocar en posición "ON" para activarlo.
  - 2 **INTERRUPTOR STANDBY**  
Permite poner el amplificador en modo standby o activo. En modo standby, las válvulas permanecen calientes pero el amplificador no funcionará.
  - 3 **LUZ DE LED PILOT**  
Se ilumina cuando se suministra CA a la unidad.
  - 4 **EFFECTOS DE ENVÍO**  
Salida de señales a efectos externos o equipamiento de procesamiento de señales.
  - 5 **EFFECTOS DE RETORNO**  
Entrada de señales de retorno desde efectos externos o equipamiento de procesamiento de señales.
  - 6 **TREBLE, MIDDLE Y BASS EQ**  
Controles de tonos pasivos que regulan las frecuencias altas, medias y bajas respectivamente.
  - 7 **INTERRUPTOR BOOST**  
Refuerza la ganancia general del sistema. Colocar en posición "in" para activarlo.
  - 8 **REVERB**  
La reverberancia es un efecto de eco. Gire en sentido de las agujas del reloj para aumentar el efecto. El interruptor de pie remoto puede controlar las funciones ON/OFF.
  - 9 **POST GANANCIA**  
Controla el nivel de volumen general del canal Líder. El ajuste de nivel final se debe realizar después de haber alcanzado el sonido deseado.
  - 10 **PRE GANANCIA**  
Controla el nivel de volumen de entrada del canal Líder.
  - 11 **INTERRUPTOR DE SELECCIÓN CHANNEL**  
Permite seleccionar los canales Líderes o Normales.
- NOTA:** La selección del canal también se puede realizar con el interruptor de pie remoto. Si se desea la selección remota, el interruptor de canal debe estar en posición "in" (Líder).
- 12 **GANANCIA NORMAL**  
Controla el nivel de volumen del canal Normal.
  - 13 **INPUT**  
El conector de entrada aceptará señales de todo tipo de micrófonos de guitarras. Asegúrese de utilizar un cable blindado de alta calidad para conectar la guitarra al amplificador.

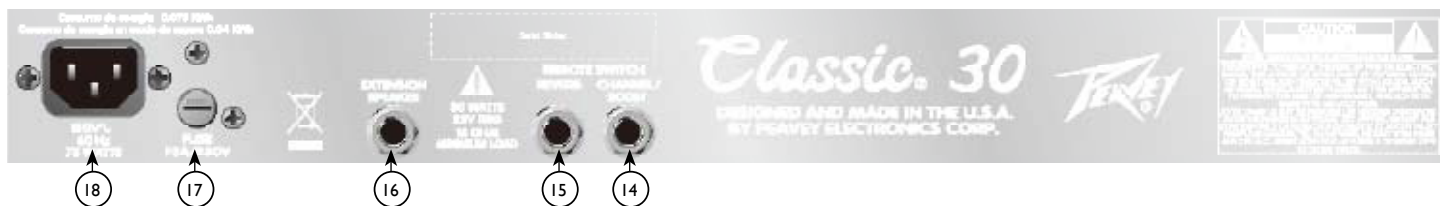

**14 CONECTOR DE INTERRUPTOR REMOTE CHANNEL/BOOST**

Se brinda para la conexión del interruptor de pie opcional. El interruptor de pie se usa para seleccionar los canales Líder o Normal y activar el reforzador. Al usar el interruptor de pie remoto, siempre coloque bien el enchufe (deberá escuchar un segundo clic) para asegurar un funcionamiento adecuado. (Requiere interruptor de pie Peavey 03054360)

**15 CONECTOR DE INTERRUPTOR REVERB**

Se brinda para la conexión del interruptor de pie opcional. El interruptor de pie se usa para rechazar la reverberancia. (Requiere interruptor de pie Peavey 03051000)

**16 CONECTOR DE PARLANTE EXTERNO**

Se brinda para la conexión del gabinete del parlante externo. La impedancia total mínima es de 8 ohmios.

**Precaución:** El interruptor on/off de esta unidad no corta ambos conductores de los cables principales. Puede haber energía peligrosa dentro del chasis aún cuando el interruptor on/off esté en posición OFF.

**17 FUSE**



El fusible está en la tapa del portafusibles. ¡Si el fusible falla, EL FUSIBLE DEBE SER REEMPLAZADO POR OTRO DEL MISMO TIPO Y VALOR PARA EVITAR DAÑOS A LOS EQUIPOS Y NO ANULAR LA GARANTÍA! Si el amplificador quema en repetidas oportunidades a los fusibles, deberá llevarlo a un centro de servicio para su reparación.



**ADVERTENCIA:** SOLO SE PODRÁ REEMPLAZAR EL FUSIBLE CUANDO EL CABLE DE ALIMENTACIÓN ESTÁ DESCONECTADO DE LA FUENTE DE ALIMENTACIÓN.

**18 ENTRADA DE ENERGÍA CA:**



Este es un receptáculo para un cable de línea IEC que brinda energía CA a la unidad. Conecte el cable de línea a este conector para proporcionar energía a la unidad. El equipo podría resultar dañado si el voltaje de línea usado es inadecuado. (Consulte la marcación de la línea de voltaje en la unidad)

Nunca retire la conexión a tierra de ningún equipo. Se incluye para su seguridad. Si el enchufe usado no cuenta con conexión a tierra, se debe usar un adaptador adecuado y el tercer cable se debe conectar a tierra correctamente. Para prevenir riesgos de descarga eléctrica, siempre asegúrese de que el amplificador y todo el equipo estén correctamente puestos a tierra.

**NOTE: FOR UK ONLY**

As the colors of the wires in the mains lead of this apparatus may not correspond with the colored markings identifying the terminals in your plug, proceed as follows: (1) The wire that is colored green and yellow must be connected to the terminal that is marked by the letter E, or by the Earth symbol, or colored green or green and yellow. (2) The wire that is colored blue must be connected to the terminal that is marked with the letter N, or the color black. (3) The wire that is colored brown must be connected to the terminal that is marked with the letter L, or the color red.

## Delta Blues<sup>AE</sup> Panel de Control

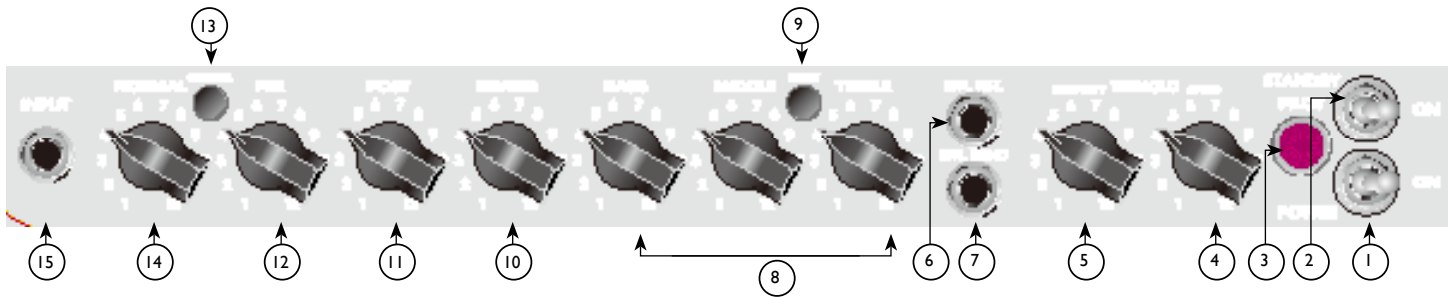

- 1 **INTERRUPTOR POWER**  
Colocarlo en posición "ON" para encenderlo.
- 2 **INTERRUPTOR STANDBY**  
Este interruptor de dos vías permite poner al amplificador en modo STANDBY. En posición STANDBY, las válvulas permanecen calientes pero el amplificador no funcionará. Si se lo pasa a posición ON, el amplificador estará en modo activo.
- 3 **LUZ PILOT**  
Se ilumina cuando se suministra CA a la unidad.
- 4 **TREMOLO SPEED**  
El control de velocidad determina el ritmo en la que se modula la señal. El control varía la velocidad del oscilador máster Tremolo y deberá proveer cualquier velocidad deseada para música moderna. La rotación en sentido de las agujas del reloj del control de velocidad aumenta la velocidad de la modulación del tremolo. La función Tremolo se puede cancelar desde el interruptor de pie remoto.
- 5 **TREMOLO INTENSITY**  
El control de intensidad se usa para variar la cantidad de modulación de amplitud de la señal limpia. Se puede ajustar desde una modulación dramática a poco perceptible. La rotación en sentido de las agujas del reloj del control de intensidad aumenta la profundidad del tremolo.
- 6 **EFFECTOS DE RETORNO**  
Entrada de señales de retorno a efectos externos o equipamiento de procesamiento de señales.
- 7 **EFFECTOS DE ENVÍO**  
Salida de señales a efectos externos o equipamiento de procesamiento de señales.
- 8 **TREBLE, MIDDLE Y BASS EQ**  
Controles de tonos pasivos que regulan las frecuencias altas, medias y bajas respectivamente.
- 9 **INTERRUPTOR BOOST**  
Refuerza la ganancia general del sistema. Colocarlo en posición "in" para activarlo.
- 10 **REVERB**  
La reverberancia es un efecto de eco. Gire en sentido de las agujas del reloj para aumentar el efecto.
- 11 **POST GANANCIA**  
Controla el nivel de volumen general del canal Líder. El ajuste de nivel final se debe realizar después de haber activado el sonido deseado.
- 12 **PRE GANANCIA**  
Controla el nivel de volumen de entrada del canal Líder.
- 13 **INTERRUPTOR DE SELECCIÓN CHANNEL**  
Permite seleccionar los canales Líderes o Normales.  
Nota: La selección del canal también se puede realizar con el interruptor de pie remoto. Si se desea la selección remota, el interruptor de canal debe estar en posición "in" (Líder).
- 14 **GANANCIA NORMAL**  
Controla el nivel de volumen del canal Normal.
- 15 **INPUT**  
El conector de entrada aceptará señales de todo tipo de micrófonos de guitarras. Asegúrese de utilizar un cable blindado de alta calidad para conectar la guitarra al amplificador.

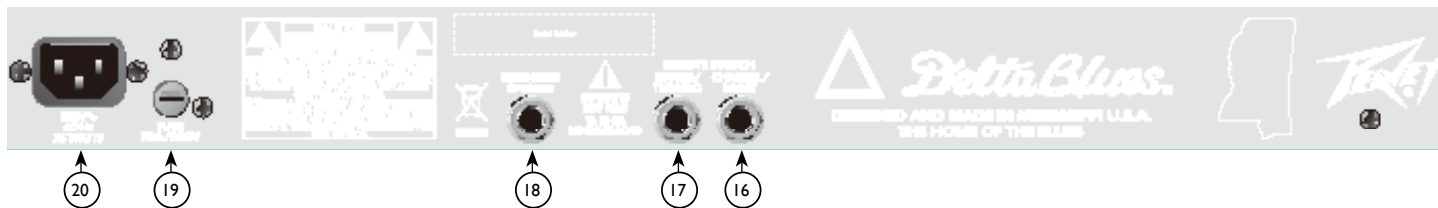

## 16 CONECTORES DE INTERRUPTOR REMOTE CHANNEL/BOOST

Se brinda para la conexión del interruptor de pie opcional. El interruptor de pie se usa para seleccionar los canales Líder o Normal y activar el reforzador. Al usar el interruptor de pie remoto, siempre coloque bien el enchufe (deberá escuchar un segundo clic) para asegurar un funcionamiento adecuado. (Requiere interruptor de pie Peavey 03330850)

## 17 CONECTOR DE INTERRUPTOR REVERB

Se brinda para la conexión del interruptor de pie opcional. El interruptor de pie se usa para cancelar la reverberancia. (Requiere interruptor de pie Peavey 03330850)

## 18 CONECTOR DE PARLANTE EXTERNO

Se brinda para la conexión del gabinete del parlante externo. La impedancia total mínima es de 16 ohmios.

**Precaución:** El interruptor on/off de esta unidad no corta ambos conductores de los cables principales. Puede haber energía peligrosa dentro del chasis aún cuando el interruptor on/off esté en posición OFF.

## 19 FUSE

El fusible está en la tapa del portafusibles. ¡Si el fusible falla, EL FUSIBLE DEBE SER REEMPLAZADO POR OTRO DEL MISMO TIPO Y VALOR PARA EVITAR DAÑOS A LOS EQUIPOS Y NO ANULAR LA GARANTÍA! Si el amplificador quema en repetidas oportunidades a los fusibles, deberá llevarlo a un centro de servicio para su reparación.

## 20 ENTRADA DE ENERGÍA CA:

Este es un receptáculo para un cable de línea IEC que brinda energía CA a la unidad. Conecte el cable de línea a este conector para proporcionar energía a la unidad. El equipo podría resultar dañado si el voltaje de línea usado es inadecuado. (Consulte la marcación de la línea de voltaje en la unidad).

Nunca retire la conexión a tierra de ningún equipo. Se incluye para su seguridad. Si el enchufe usado no cuenta con conexión a tierra, se debe usar un adaptador adecuado y el tercer cable se debe conectar a tierra correctamente. Para prevenir riesgos de descarga eléctrica, siempre asegúrese de que el amplificador y todo el equipo estén correctamente puestos a tierra.

### NOTE: FOR UK ONLY

As the colors of the wires in the mains lead of this apparatus may not correspond with the colored markings identifying the terminals in your plug, proceed as follows: (1) The wire that is colored green and yellow must be connected to the terminal that is marked by the letter E, or by the Earth symbol, or colored green or green and yellow. (2) The wire that is colored blue must be connected to the terminal that is marked with the letter N, or the color black. (3) The wire that is colored brown must be connected to the terminal that is marked with the letter L, or the color red.

# Amplificadores Classic® 30/Delta Blues

Pergunte a qualquer um que transformou uma paixão em uma carreira, e ele pode apontar com certeza o exato momento no tempo que se deu conta desse "estalo". Para Hartley Peavey, esse momento ocorreu em 1957 no concerto de Bo Diddley em Mississippi. A energia que ele sentiu e os tons que ouviu aquela noite iriam tomar forma no primeiro amplificador Peavey. O resto, como sabemos, é a história do rock & roll. Hoje, o impulso da inspiração original vive nas criações mais duradouras de Hartley, a série Classic® da Peavey.

Muito possivelmente, nenhum amplificador que influenciou o nome Peavey chegou tão perto do coração de Hartley Peavey do que a série Classic. Nascido onde o blues e o rock & roll começaram, esses amplificadores tomaram vida com vibrações de ótima qualidade, versatilidade e um projeto eterno de um dos mais inovadores musicais duradouros da América. A série Classic é o som da alma Delta e está muito perto da fonte do que você jamais teve.

Reverenciado por tocadores de blues, country, e rock, esses amplificadores de tubo real atravessam o panorama tonal do moderno ao contemporâneo com facilidade. Esses amplificadores são banhados de um tom que pode somente vir de uma combinação de três tubos 12AX7 e quatro tubos EL84. Adicione recursos como EQ de 3 faixas, com pedal de dois canais, controle de presença e reverberação e terá um dos mais versáteis amplificadores do mercado. Então, se apenas um amplificador de tubo já faz tudo isso, confira um de nossos Classics eternos. Aparência clássica, tom clássico. E eles são exclusivos da Peavey.

## RECURSOS:

Quatro tubos EL84s e três tubos 12AX7s

Alto-falantes premium

Pré-amplificadores de 2 canais

Controles de pré e pós ganho nos canais principais

Controle de volume normal no canal limpo

Equalização passiva de 3 faixas (baixos, médios e agudos)

Chave de ganho

Reverberação de "mola" genuína com controle de nível

Laço de efeitos

Pedal com troca de canal selecionável, reverberação e ganho (mais o Tremolo - trêmulo - no Delta Blues)

Capacidade de alto-falante externo

Chassi laminado cromado

Revestimento clássico de cobertura dupla

Tubo orientado ao tremolo (trêmulo) no Delta Blues

Pedais (opcionais)



**VENTILAÇÃO:** Para ventilação adequada, deixe um espaço de 60 cm da superfície combustível mais próxima. Todas as ventilações devem ter um mínimo de 5 cm de espaço de ar livre para que o ar possa fluir através da unidade livremente para resfriamento adequado.

## Painel de controle do Classic<sup>AE</sup> 30

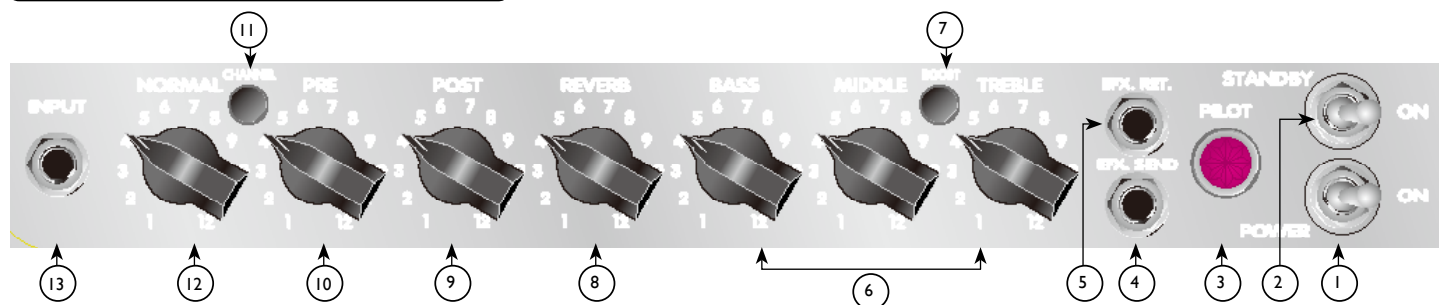

- 1 **CHAVE POWER**  
Passe para a posição "ON" para ligar o equipamento.
  - 2 **CHAVE STANDBY**  
Permite que o amplificador seja colocado em espera ou em modo ativo. Na posição de espera, os tubos permanecem ligados, mas o amplificador não está operacional.
  - 3 **LED de luz PILOT**  
Se acende quando a energia AC é aplicada à unidade.
  - 4 **ENVIO DE EFEITOS**  
Saída para fornecimento de sinal a efeitos externos ou equipamentos de processamento de sinais.
  - 5 **RETORNO DE EFEITOS**  
Entrada para sinais de retorno de efeitos externos ou equipamentos de processamento de sinais.
  - 6 **TREBLE, MIDDLE, e BASS EQ**  
Controles de tons passivos que regulam as frequências altas, médias e baixas, respectivamente.
  - 7 **CHAVE BOOST**  
Amplifica o ganho do sistema em geral. Pressione a chave para a posição "IN" (para dentro) para ativar.
  - 8 **REVERB**  
A reverberação é um efeito de eco. Gire no sentido horário para aumentar o efeito. O pedal remoto pode controlar ON/OFF.
  - 9 **GANHO POST**  
Controla o nível de volume geral do canal principal. O ajuste de nível final deve ser feito após encontrar o som desejado.
  - 10 **GANHO PRE**  
Controla o nível de volume de entrada do canal principal.
  - 11 **CHAVE DE SELEÇÃO CHANNEL**  
Permite a seleção do canal principal ou normal.
- OBSERVAÇÃO:** A seleção de canal pode também ser conseguida pelo pedal remoto. Se a seleção remota for desejada, a chave de canal deve estar na posição "in" (para dentro - principal).
- 12 **GANHO NORMAL**  
Controla o nível de volume do canal normal.
  - 13 **INPUT**  
Conector de entrada; aceita sinais de todos os tipos de guitarras. Certifique-se de usar um cabo blindado de alta qualidade para conectar a guitarra ao amplificador.



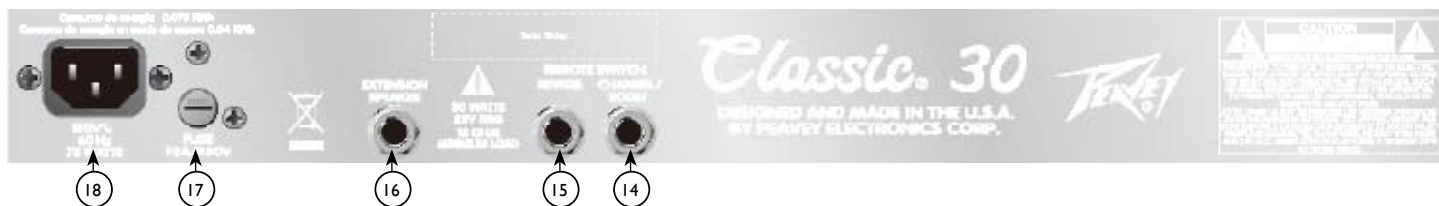

### 14 CONECTOR DE CHAVE REMOTE CHANNEL/BOOST

Ele é fornecido para a conexão do pedal remoto opcional. O pedal é utilizado para selecionar os canais principal ou normal e ativar o ganho. Ao utilizar o pedal remoto, sempre insira o plugue completamente (segundo clique) para assegurar uma operação adequada. (requer o pedal Peavey 03054360)

### 15 CONECTOR DE CHAVE REVERB

Ele é fornecido para a conexão do pedal remoto opcional. O pedal é utilizado para interromper a reverberação. (requer o pedal Peavey 03051000)

### 16 CONECTOR PARA ALTO-FALANTES EXTERNOS

Ele é fornecido para conexão de um gabinete de alto-falante externo. A impedância mínima total é de 8 ohms.

Cuidado: A chave on/off nessa unidade não corta ambos os lados da energia primária. Energia perigosa pode estar presente dentro do chassi mesmo quando a chave on/off estiver na posição OFF.

### 17 FUSE

O fusível está localizado na caixa de porta-fusíveis. Se o fusível se romper, **ELE DEVE SER SUBSTITUÍDO POR OUTRO DE MESMO TIPO E VALOR PARA EVITAR DANOS AO EQUIPAMENTO E PARA EVITAR A PERDA DA GARANTIA.** Se o amplificador queimar o fusível repetidamente, ele deve ser levado a um centro de serviços qualificado para reparo.

**AVISO: O FUSÍVEL SOMENTE DEVE SER SUBSTITUÍDO APÓS O CABO DE ENERGIA TER SIDO DESCONECTADO.**

### 18 ENTRADA DE ENERGIA AC:

Este é o terminal para um cabo de energia IEC que fornece energia AC à unidade. Conecte o cabo de energia a esse conector para fornecer energia à unidade. O equipamento pode ser danificado se for usada uma tensão de alimentação imprópria. (Consulte o valor de tensão marcado na unidade).

Nunca quebre o pino de aterramento de nenhum equipamento. Ele é fornecido para sua segurança. Se a tomada utilizada não tiver um pino de aterramento, um adaptador de aterramento adequado deve ser usado e o terceiro fio deve ser aterrado adequadamente. Para prevenir o risco de choque ou incêndio, sempre certifique-se de que o amplificador e todos os equipamentos associados estejam corretamente aterrados.

### NOTE: FOR UK ONLY

As the colors of the wires in the mains lead of this apparatus may not correspond with the colored markings identifying the terminals in your plug, proceed as follows: (1) The wire that is colored green and yellow must be connected to the terminal that is marked by the letter E, or by the Earth symbol, or colored green or green and yellow. (2) The wire that is colored blue must be connected to the terminal that is marked with the letter N, or the color black. (3) The wire that is colored brown must be connected to the terminal that is marked with the letter L, or the color red.

## Painel de controle do Delta Blues<sup>AE</sup>

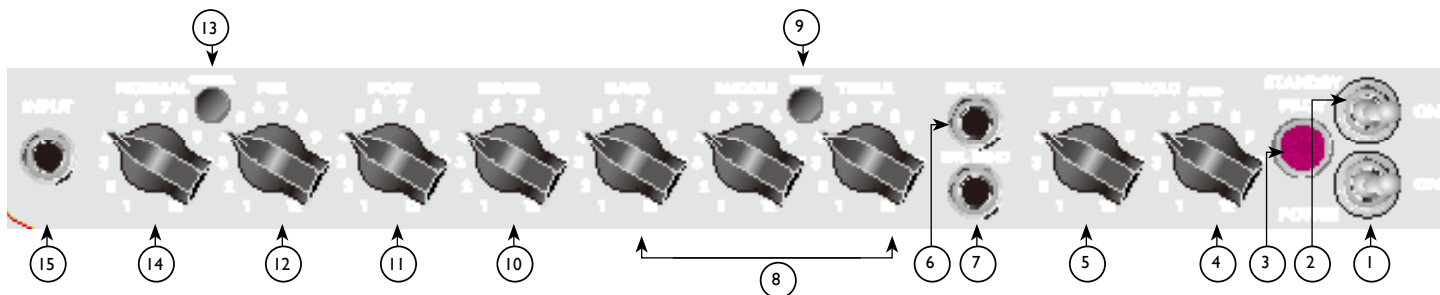

- 1 CHAVE POWER  
Passe para a posição "ON" para ligar o equipamento.
- 2 CHAVE STANDBY  
Essa chave de duas posições permite que o amplificador seja colocado em modo de espera. Na posição STANDBY, os tubos permanecem ligados, mas o amplificador não está operacional. Passando para a posição ON, o amplificador passa ao modo ativo.
- 3 LUZ PILOT  
Se acende quando a energia AC é aplicada à unidade.
- 4 TREMOLO SPEED  
O controle de velocidade determina a taxa na qual o sinal é modulado. Este controle varia a velocidade do oscilador principal Tremolo e fornece qualquer velocidade desejada para música moderna. A rotação no sentido horário do controle de velocidade aumenta a velocidade da modulação do tremolo. O recurso Tremolo é interrompido a partir de um pedal remoto.
- 5 TREMOLO INTENSITY  
O controle de intensidade é usado para variar a quantidade de modulação de amplitude do sinal limpo. Ele pode ser ajustado de pouco perceptível à uma modulação intensa. A rotação no sentido horário do controle de intensidade aumenta a profundidade do tremolo.
- 6 RETORNO DE EFEITOS  
Entrada para sinais de retorno para efeitos externos ou equipamentos de processamento de sinais.
- 7 ENVIO DE EFEITOS  
Saída para fornecimento de sinal a efeitos externos ou equipamentos de processamento de sinais.
- 8 TREBLE, MIDDLE e BASS EQ  
Controles de tons passivos que regulam as frequências altas, médias e baixas, respectivamente.
- 9 CHAVE BOOST  
Amplifica o ganho do sistema em geral. Pressione a chave para a posição "IN" (para dentro) para ativar.
- 10 REVERB  
A reverberação é um efeito de eco. Gire no sentido horário para aumentar o efeito.
- 11 GANHO POST  
Controla o nível de volume geral do canal principal. O ajuste de nível final deve ser feito após encontrar o som desejado.
- 12 GANHO PRE  
Controla o nível de volume de entrada do canal principal.
- 13 CHAVE DE SELEÇÃO CHANNEL  
Permite a seleção do canal principal ou normal.  
Observação: A seleção de canal pode também ser conseguida pelo pedal remoto. Se a seleção remota for desejada, a chave de canal deve estar na posição "in" (para dentro - principal).
- 14 GANHO NORMAL  
Controla o nível de volume do canal normal.
- 15 INPUT  
Conector de entrada; aceita sinais de todos os tipos de guitarras. Certifique-se de usar um cabo blindado de alta qualidade para conectar a guitarra ao amplificador.

## Painel traseiro Delta Blues<sup>AE</sup>



### 16 CONECTOR DE CHAVE CHANNEL/BOOST REMOTO

Ele é fornecido para a conexão do pedal remoto opcional. O pedal é utilizado para selecionar os canais principal ou normal e ativar o ganho. Ao utilizar o pedal remoto, sempre insira o plugue completamente (segundo clique) para assegurar uma operação adequada. (requer o pedal Peavey 03330850)

### 17 CONECTOR DE CHAVE REVERB

Ele é fornecido para a conexão do pedal remoto opcional. O pedal é utilizado para interromper a reverberação. (requer o pedal Peavey 03330850)

### 18 CONECTOR PARA ALTO-FALANTES EXTERNOS

Ele é fornecido para conexão de um gabinete de alto-falante externo. A impedância mínima total é de 16 ohms.

Cuidado: A chave on/off nessa unidade não corta ambos os lados da energia primária. Energia perigosa pode estar presente dentro do chassi mesmo quando a chave on/off estiver na posição OFF.

### 19 FUSE

O fusível está localizado na caixa de porta-fusíveis. Se o fusível se romper, **ELE DEVE SER SUBSTITUÍDO POR OUTRO DE MESMO TIPO E VALOR PARA EVITAR DANOS AO EQUIPAMENTO E PARA EVITAR A PERDA DA GARANTIA.** Se o amplificador queimar o fusível repetidamente, ele deve ser levado a um centro de serviços qualificado para reparo.

### 20 ENTRADA DE ENERGIA AC:

Este é o terminal para um cabo de energia IEC que fornece energia AC à unidade. Conecte o cabo de energia a esse conector para fornecer energia à unidade. O equipamento pode ser danificado se for usada uma tensão de alimentação imprópria. (Consulte o valor de tensão marcado na unidade).

Nunca quebre o pino de aterramento de nenhum equipamento. Ele é fornecido para sua segurança. Se a tomada utilizada não tiver um pino de aterramento, um adaptador de aterramento adequado deve ser usado e o terceiro fio deve ser aterrado adequadamente. Para prevenir o risco de choque ou incêndio, sempre certifique-se de que o amplificador e todos os equipamentos associados estejam corretamente aterrados.

### NOTE: FOR UK ONLY

As the colors of the wires in the mains lead of this apparatus may not correspond with the colored markings identifying the terminals in your plug, proceed as follows: (1) The wire that is colored green and yellow must be connected to the terminal that is marked by the letter E, or by the Earth symbol, or colored green or green and yellow. (2) The wire that is colored blue must be connected to the terminal that is marked with the letter N, or the color black. (3) The wire that is colored brown must be connected to the terminal that is marked with the letter L, or the color red.

# Classic® 30 / Delta Blues Förstärkare

Fråga vem som helst som lyckats utveckla en passion till en karriär, och de kan säkert peka ut det exakta ögonblicket då de insåg att detta är deras kall i livet. För Hartley Peavey inträffade detta ögonblick 1957 på en Bo Diddley-konsert djupt inne i Mississippi. Den energi han kände och de toner han hörde denna kväll skulle slutligen ta form som den första Peavey-förstärkaren. Resten är, som vi säger, rock & roll-historia. Idag lever denna ursprungliga inspiration vidare i en av Hartleys mest långlivade skapelser, Peavey Classic®-serien.

Det är mycket möjligt att ingen förstärkare som bär namnet Peavey ligger närmare Hartley Peavey's hjärta än Classic-serien. Född där blues och rock & roll började lever dessa förstärkare upp med klassiska vibes, mångsidighet och en tidlös design från en av Amerikas långlivade musikinnovatörer. Classic-serien är ljudet av Delta-soul och så nära källan du någonsin kommer.

Uppskattad av både blues-, country- och rock-musiker täcker dessa äkta helrörsförstärkare enkelt in hela tonlandskapet från klassiskt till modernt. Dessa förstärkare är dränkta i toner som bara kan komma från kombinationen av tre 12AX7- och fyra EL84-rör. Lägg till funktioner som 3-bands EQ, fotomkopplingsbara dubbla kanaler, presence control och reverb och du får en av de mest mångsidiga förstärkarna på marknaden. Så om bara en rörförstärkare duger, ta en titt på en av våra tidlösa klassiker. Klassiskt utseende, klassisk ton. Endast från Peavey.

## FUNKTIONER:

Fyra EL84s och tre 12AX7s

Kvalitetshögtalare

2-kanalig förförstärkning

Pre- och post-gain-kontroll på lead-kanaler

Normal volymkontroll på ren kanal

3-bands passiv EQ (bas, mellan, diskant)

Boost-knapp

Äkta Spring Reverb med nivåkontroll

Effektloop

Fotomkopplingsbar, valbar kanalväxling, reverb och boost (plus Tremolon på Delta Blues)

Extern högtalarkapacitet

Kromat hölje

Klassisk tweed-klädsel

Rördriven tremolo på Delta Blues

Fotomkopplare som tillbehör



**VENTILATION:** För tillräcklig ventilation, lämna 60 cm fritt utrymme från närmaste brännbara yta.

Alla ventilationsöppningar bör ha minst 5 cm fritt utrymme runt omkring sig så att luften kan flöda fritt och kyla ordentligt.

## Classic<sup>AE</sup> 30 Kontrollpanel

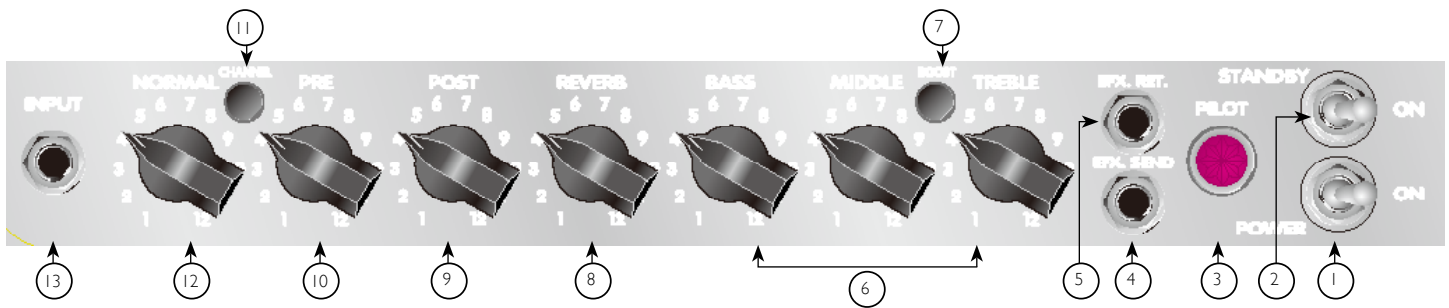

- 1 **POWER-KNAPP**  
Växla till läge "ON" för att aktivera.
- 2 **STANDBY-KNAPP**  
Placerar förstärkaren i standby eller aktivt läge. I standby-läge förblir rören varma, men förstärkaren är inte aktiverad.
- 3 **PILOT-LAMPA LED**  
Lyser när enheten är inkopplad till strömförsörjningen.
- 4 **EFFEKTSÄNDNING**  
Utmatning för att skicka en signal till externa effekter eller signalbehandlingsutrustning.
- 5 **EFFEKTRETUR**  
Inmatning för att skicka tillbaka signaler från externa effekter eller signalbehandlingsutrustning.
- 6 **TREBLE, MIDDLE, OCH BASS EQ**  
Passiv tonstyrning som justerar höga, mellan, respektive låga frekvenser.
- 7 **BOOST-KNAPP**  
Höjer den totala systemförstärkningen. Tryck till läge "in" för att aktivera.
- 8 **REVERB**  
Reverb är en eko-effekt. Vrid medurs för att öka effekten. Fjärrfotomkopplaren kan styra PÅ/AV.
- 9 **POST GAIN**  
Styr den totala volymen på lead-kanalen. Den slutliga nivåjusteringen bör göras efter att det önskade ljudet har uppnåtts.
- 10 **PRE GAIN**  
Styr inmatningsvolymen på lead-kanalen.
- 11 **CHANNEL-VALSKNAPP**  
Välj mellan lead eller normal kanal.  
  
OBS: Kanalval kan också utföras med fjärrfotomkopplaren. Om fjärrval ska vara möjligt måste kanalknappen vara i läge "in" (lead).
- 12 **NORMAL GAIN**  
Styr volymnivån på den normala kanalen.
- 13 **INPUT**  
Ingångskontakten kan ta emot signaler från alla typer av gitarr-pickuper. Se till att använda en skärmd kabel med hög kvalitet för att ansluta gitarren till förstärkaren.

## Classic<sup>AE</sup> 30 Bakre panel

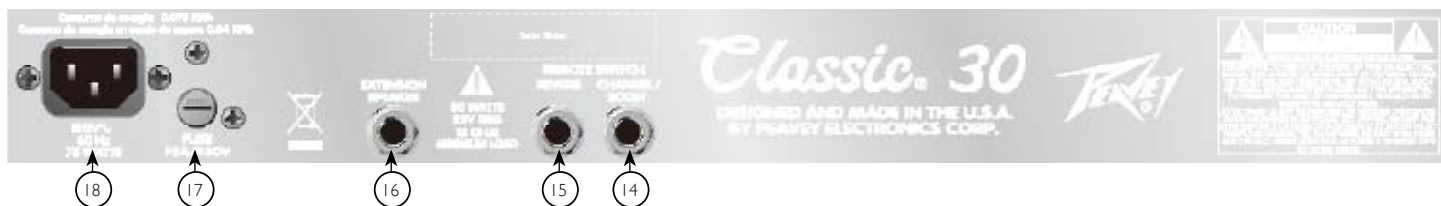

### 14 REMOTE CHANNEL/BOOST-OMKOPPLARKONTAKT

Denna är avsedd för att ansluta fjärrfotomkopplaren (säljs separat). Fotomkopplaren används för att välja Lead eller Normal kanal och aktivera boost. När du använder fjärrfotomkopplaren, tryck alltid in kontakten ordentligt (andra klicket) för att säkerställa att den fungerar korrekt. (kräver Peavey fotomkopplare 03054360)

### 15 REVERB-OMKOPPLARKONTAKT

Denna är avsedd för att ansluta fjärrfotomkopplaren (säljs separat). Fotomkopplaren används för att stoppa reverb. (kräver Peavey fotomkopplare 03051000)

### 16 EXTERN HÖGTALARKONTAKT

Denna är avsedd för att ansluta en extern högtalarlåda. Minsta total impedans är 8 ohm.

Försiktigt: På/av strömbrytaren i denna enhet bryter inte båda sidorna av strömkretsen. Farlig energi kan finnas inne i chassit även när på/av-knappen är i läge OFF.

### 17 FUSE

Säkringen är placerad inuti locket på säkringshållaren. Om säkringen utlöses **MÅSTE DEN ERSÄTTAS MED SAMMA TYP OCH VÄRDE FÖR ATT UNDVIKA SKADA PÅ UTRUSTNINGEN OCH FÖR ATT FÖRHINDRA ATT GARANTIN BLIR OGILTIG**. Om förstärkaren upprepade gånger utlöser säkringar ska den tas med till en kvalificerad serviceverkstad för reparation.

**VARNING: SÄKRINGEN FÅR ENDAST BYTAS UT EFTER ATT NÄTKABELN HAR KOPPLATS BORT FRÅN STRÖMFÖRSÖRJNINGEN.**

### 18 VÄXELSTRÖMSINGÅNG:

Detta uttag är för en IEC-nätsladd, som ger växelström till enheten. Anslut nätsladden till denna kontakt för att strömförsörja enheten. Om felaktig linjespänning används kan utrustningen skadas. (Se linjespänningsmarkeringen på enheten).

Bryt aldrig av jordstiftet på någon utrustning. Det finns där för din säkerhet. Om ett uttag som saknar jordstift används ska en lämplig jordningsadapter användas, och den tredje ledningen ska jordas ordentligt. För att förhindra risken för elstötar eller eldsvåda, se alltid till att förstärkaren och all tillhörande utrustning är ordentligt jordade.

### NOTE: FOR UK ONLY

As the colors of the wires in the mains lead of this apparatus may not correspond with the colored markings identifying the terminals in your plug, proceed as follows: (1) The wire that is colored green and yellow must be connected to the terminal that is marked by the letter E, or by the Earth symbol, or colored green or green and yellow. (2) The wire that is colored blue must be connected to the terminal that is marked with the letter N, or the color black. (3) The wire that is colored brown must be connected to the terminal that is marked with the letter L, or the color red.

## Delta Blues<sup>AE</sup> Kontrollpanel

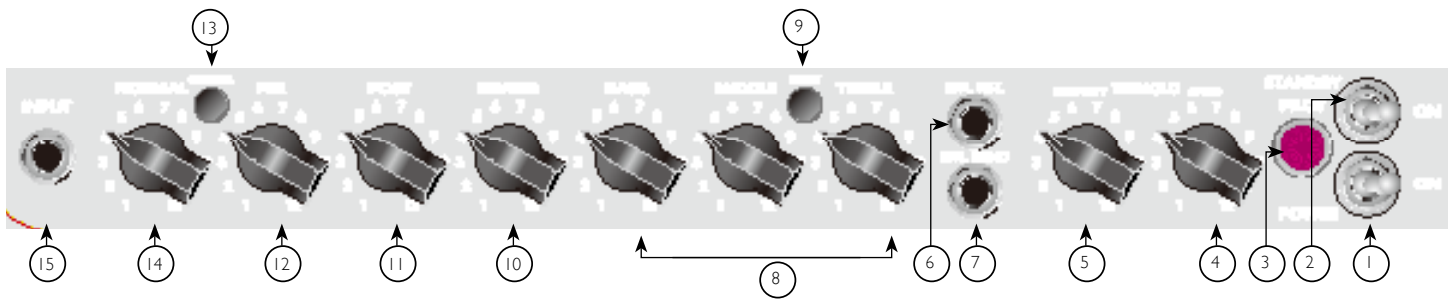

- 1 **POWER-KNAPP**  
Växla till läge "ON" för att slå på.
- 2 **STANDBY-KNAPP**  
Med denna tvåvägsomkopplare kan förstärkaren placeras i STANDBY-läge. I STANDBY-läge förblir rören varma, men förstärkaren är inte aktiverad. Att växla till ON-läget placerar förstärkaren i aktivt läge.
- 3 **PILOT-LAMPA**  
Lysar när enheten är inkopplad till strömförsörjningen.
- 4 **TREMOLO SPEED**  
Hastighetsstyrningen avgör den hastighet med vilken signalen moduleras. Denna kontroll varierar hastigheten hos Tremolo master-oscillatorn och ska kunna ge alla hastigheter som önskas för modern musik. Om hastighetskontrollen vrids medurs ökas hastigheten hos moduleringen av tremolon. Tremolo-funktionen kan stoppas från en fjärrfotomkopplare.
- 5 **TREMOLO INTENSITY**  
Intensitetskontrollen används för att variera mängden amplitudmodulation av den rena signalen. Den kan justeras från knappt märkbar till dramatisk modulering. Om intensitetskontrollen vrids medurs ökas djupet hos tremolon.
- 6 **EFFEKTRETUR**  
Inmatning för att skicka tillbaka signaler till externa effekter eller signalbehandlingsutrustning.
- 7 **EFFEKTSÄNDNING**  
Utmatning för att skicka en signal till externa effekter eller signalbehandlingsutrustning.
- 8 **TREBLE, MIDDLE, OCH BASS EQ**  
Passiv tonstyrning som justerar höga, mellan respektive låga frekvenser.
- 9 **BOOST-KNAPP**  
Höjer den totala systemförstärkningen. Tryck till läge "in" för att aktivera.
- 10 **REVERB**  
Reverb är en eko-effekt. Vrid medurs för att öka effekten.
- 11 **POST GAIN**  
Styr den totala volymen på lead-kanalen. Den slutliga nivåjusteringen bör göras efter att det önskade ljudet har aktiverats.
- 12 **PRE GAIN**  
Styr inmatningsvolymen på lead-kanalen.
- 13 **CHANNEL-VALSKNAPP**  
Välj mellan lead eller normal kanal.  
Obs: Kanalval kan också utföras med fjärrfotomkopplaren. Om fjärrval ska vara möjligt måste kanalknappen vara i läge "in" (lead).
- 14 **NORMAL GAIN**  
Styr volymnivån på den normala kanalen.
- 15 **INPUT**  
Ingångskontakten kan ta emot signaler från alla typer av gitarr-pickuper. Se till att använda en skärmd kabel med hög kvalitet för att ansluta gitarren till förstärkaren.

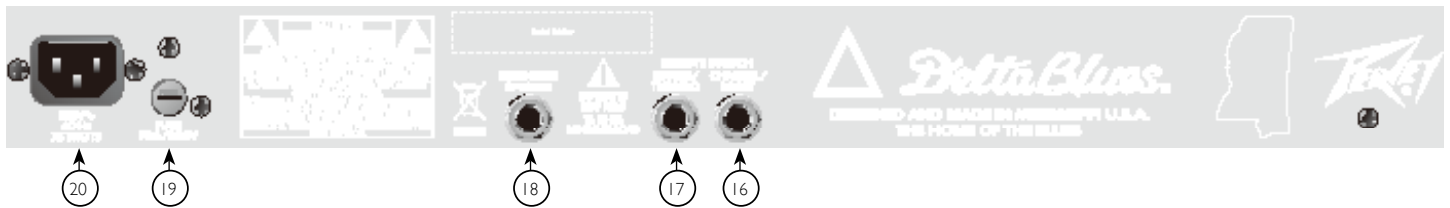

## 16 REMOTE CHANNEL/BOOST-OMKOPPLARKONTAKTER

Denna är avsedd för att ansluta fjärrfotomkopplaren (säljs separat). Fotomkopplaren används för att välja Lead eller Normal kanal och aktivera boost. När du använder fjärrfotomkopplaren, tryck alltid in kontakten ordentligt (andra klicket) för att säkerställa att den fungerar korrekt. (kräver Peavey fotomkopplare 03330850)

## 17 REVERB-OMKOPPLARKONTAKT

Denna är avsedd för att ansluta fjärrfotomkopplaren (säljs separat). Fotomkopplaren används för att stoppa reverb. (kräver Peavey fotomkopplare 03330850)

## 18 EXTERN HÖGTALARKONTAKT

Denna är avsedd för att ansluta en extern högtalarlåda. Minsta total impedans är 16 ohm.

Försiktigt: På/av strömbrytaren i denna enhet bryter inte båda sidorna av strömkretsen. Farlig energi kan finnas inne i chassit även när på/av-knappen är i läge OFF.

## 19 FUSE

Säkringens är placerad inuti locket på säkringshållaren. Om säkringen utlöses **MÅSTE DEN ERSÄTTAS MED SAMMA TYP OCH VÄRDE FÖR ATT UNDVIKA SKADA PÅ UTRUSTNINGEN OCH FÖRHINDRA ATT GARANTIN BLIR OGILTIG**. Om förstärkaren upprepade gånger utlöser säkringar ska den tas med till en kvalificerad serviceverkstad för reparation.

## 20 VÄXELSTRÖMSINGÅNG:

Detta uttag är för en IEC-nätsladd, som ger växelström till enheten. Anslut nätsladden till denna kontakt för att strömförsörja enheten. Om felaktig linjespänning används kan utrustningen skadas. (Se linjespänningsmarkeringen på enheten).

Bryt aldrig av jordstiftet på någon utrustning. Det finns där för din säkerhet. Om ett uttag som saknar jordstift används ska en lämplig jordningsadapter användas, och den tredje ledningen ska jordas ordentligt. För att förhindra risken för elstötar eller eldsvåda, se alltid till att förstärkaren och all tillhörande utrustning är ordentligt jordade.

## NOTE: FOR UK ONLY

As the colors of the wires in the mains lead of this apparatus may not correspond with the colored markings identifying the terminals in your plug, proceed as follows: (1) The wire that is colored green and yellow must be connected to the terminal that is marked by the letter E, or by the Earth symbol, or colored green or green and yellow. (2) The wire that is colored blue must be connected to the terminal that is marked with the letter N, or the color black. (3) The wire that is colored brown must be connected to the terminal that is marked with the letter L, or the color red.



# Classic® 30 / Delta Blues -vahvistimet

Kuka tahansa intohimonsa uraksi muuttanut osaa varmasti kertoa hetken, jolloin he ymmärsivät kutsumuksensa. Hartley Peaveyille tuo hetki oli vuonna 1957 Bo Diddleyn konsertissa, joka pidettiin Mississippin sydänmailla. Hänen tuona iltana kokemansa energia ja kuulemansa soitto muotoutuivat lopulta ensimmäiseksi Peavey-vahvistimeksi. Ja kuten sanotaan, loppu on rock'n'rollin historiaa. Tänäkin päivänä tämä inspiraatio elää yhä yhdessä Hartleyn pitkäikäisimmistä luomuksista, Peavey Classic® -sarjassa.

Tuskin mikään muu Peavey-merkkinen vahvistin on niin lähellä Hartley Peaveyn sydäntä kuin Classic-sarja. Nämä bluesin ja rock'n'rollin syntysijoilta kotoisin olevat vahvistimet tarjoavat juurevaa soundia, muunneltavuutta ja ajatonta muotoilua yhdeltä Amerikan johtavista musiikkialan innovaattoreista. Classic-mallisto tuo Delta soulin soundin lähemmäksi kuin mikään muu.

Nämä sekä bluesin, countryn että rockin soittajien arvostamat vahvistimet kattavat helposti koko äänikentän vanhasta uuteen. Vahvistimet tiukuvat sointia, joka voi syntyä vain kolmen 12AX7- ja neljän EL84-putken yhdistelmästä. Kun tähän lisätään 3-kaistainen EQ, kaksi jalalla kytkettävää kanavaa, Presence-säädin ja kaiku, tuloksena on yksi markkinoiden monipuolisimmista vahvistimista. Jos sinulle siis kelpaa vain putkivahvistin, kokeile ajatonta Classic-malliamme. Klassinen ulkonäkö, klassinen sointi. Tämän tarjoaa vain Peavey.

## OMINAISUUDET:

Neljä EL84- ja kolme 12AX7-putkea

Huipputason kaiuttimet

2-kanavainen esivahvistin

Pre- ja post-gain-säätimet lead-kanavissa

Normaali äänenvoimakkuuden säätö clean-kanavassa

3-kaistainen passiivinen EQ (basso, keskiääni, diskantti)

Yliohjauskytkin

Aito jousikaiku tasonsäädöllä

Efektisilmukka

Jalkakytkimellä valittava kanavan vaihto, kaiku ja yliohjaus (sekä Tremolo Delta Blues -mallissa)

Kytkeämahdollisuus ulkoisille kaiuttimille

Kromipinnoitettu runko

Klassinen tweed-pinnoite

Putkiohjattu tremolo Delta Blues -mallissa

Jalkakytkimet lisävarusteena



**ILMANVAIHTO:** Ilmanvaihdon varmistamiseksi jätä vähintään 60 cm tila laitteen ja lähimmän palavan pinnan väliin. Kaikkien tuuletusaukkojen edessä tulee olla vähintään 5 cm tyhjää tilaa, jotta ilma voi virrata laitteen läpi vapaasti.

## Classic<sup>AE</sup> 30 -ohjauspaneeli

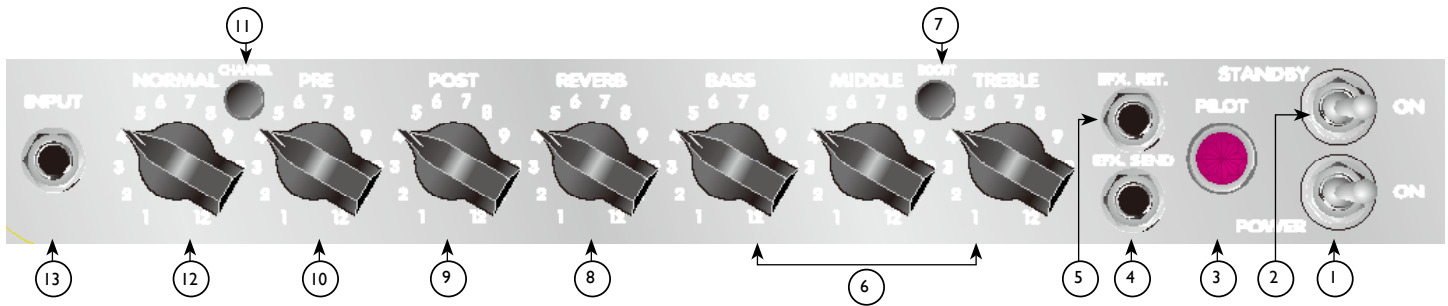

- 1 **POWER-KYTKIN**  
Ota laite käyttöön kääntämällä kytkin ON-asentoon.
- 2 **STANDBY-KYTKIN**  
Sallii vahvistimen asettamisen valmiustilaan tai aktiiviseen tilaan. Valmiustilassa putket pidetään lämpiminä, mutta vahvistin ei ole toiminnassa.
- 3 **PILOT-VALON LED**  
Syttyy, kun laitteeseen syötetään verkkovirtaa.
- 4 **EFEKTILÄHTÖ**  
Lähtö, josta signaali syötetään ulkoiseen efekti- tai signaalinkäsittelylaitteeseen.
- 5 **EFEKTIPALUU**  
Tulo ulkoisesta efekti- tai signaalinkäsittelylaitteesta palaaville signaaleille.
- 6 **TREBLE, MIDDLE JA BASS EQ**  
Passiiviset sävynsäädöt, jotka säätävät korkeita taajuuksia, keskitaajuuksia ja matalia taajuuksia.
- 7 **BOOST-KYTKIN**  
Nostaa järjestelmän yleistulotasoa. Ota käyttöön painamalla kytkin sisään.
- 8 **REVERB**  
Tuottaa kaikuefektin. Lisää efektiä kääntämällä myötäpäivään. Kytkeä PÄÄLLE/POIS voidaan ohjata jalkakytkimellä.
- 9 **POST-TULOTASO**  
Ohjaa Lead-kanavan yleistä äänenvoimakkuutta. Lopullinen tasonsäätö pitää tehdä sen jälkeen, kun sointi on säädetty halutuksi.
- 10 **PRE-TULOTASO**  
Ohjaa Lead-kanavan tulon äänenvoimakkuutta.
- 11 **CHANNEL-VALINTAKYTKIN**  
Sallii Lead- tai Normal-kanavan valinnan.  
  
**HUOMAA:** Kanava voidaan valita myös jalkakytkimellä. Jos etävalintaa halutaan käyttää, kanavakytkimen on oltava painettuna sisään (Lead-asennossa).
- 12 **NORMAL-TULOTASO**  
Ohjaa Normal-kanavan äänenvoimakkuutta.
- 13 **INPUT**  
Tuloliitin on yhteensopiva kaikentyyppisten kitaramikrofonien signaalin kanssa. Kytke kitara vahvistimeen laadukkaalla häiriösuojatulla kaapelilla.

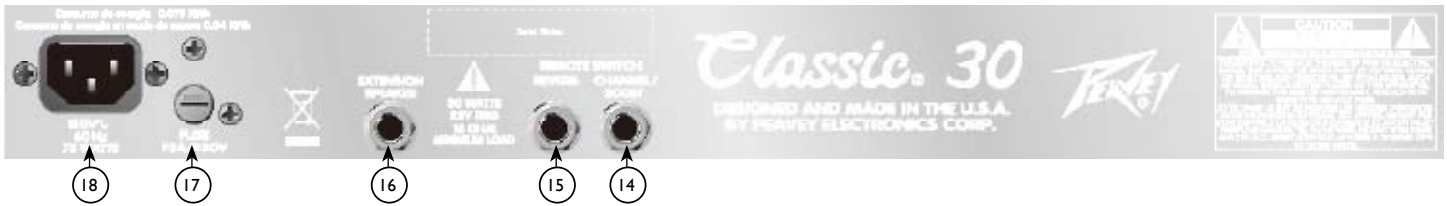

## 14 REMOTE CHANNEL/BOOST -KYTKIMIEN LIITIN

Liitin on tarkoitettu valinnaisen jalkakytkimen liittämiseen. Jalkakytkimellä voidaan valita Lead- tai Normal-kanava sekä aktivoida ylioheutus. Jalkakytkintä käytettäessä kytke aina liitin perälle asti (toinen napsahdus), jotta varmistutaan oikeasta toiminnasta. (vaatii Peavey-jalkakytkimen 03054360)

## 15 REVERB-KYTKIMEN LIITIN

Liitin on tarkoitettu valinnaisen jalkakytkimen liittämiseen. Jalkakytkimellä voidaan kytkeä kaikua pois. (vaatii Peavey-jalkakytkimen 03051000)

## 16 ULKOISEN KAIUTTIMEN LIITIN

Liitin on tarkoitettu ulkoisen kaiutinkaapin liittämistä varten. Pienin vähimmäisimpedanssi on 8 ohmia.

**Varoitus:** Laitteen virtakytkin ei katkaise ensiövirran molempia puolia. Laitteen sisällä voi olla vaarallinen jännite myös, kun virtakytkin on OFF-asennossa.

## 17 FUSE (SULAKE)

Sulake on asennettu sulakepidikkeen kanteen. Jos sulake palaa, **SE ON KORVATTAVA SAMANTYYPPISELLÄ JA -KOKOISELLA SULAKKEELLA, JOTTA ESTETÄÄN LAITTEISTON VIOITTUMINEN SEKÄ TAKUUN KUMOUTUMINEN!** Jos vahvistin polttaa sulaketta jatkuvasti, laite tulee toimittaa valtuutettuun huoltoliikkeeseen korjattavaksi.

**VAROITUS: SULAKKEEN SAA VAIHTAA VASTA, KUN VIRTAJOHTO ON IRRROTETTU PISTORASIESTA.**

## 18 VERKKOVIRTATULO:

Tämä liitin on IEC-virtajohtolle, joka syöttää laitteeseen verkkovirtaa. Kytke laitteen virta kytkemällä virtajohto tähän liittimeen. Väärän verkkojännitteen käytöstä voi seurata laitteen vaurioituminen. (Katso laitteessa olevaa verkkojännitteen merkintää).

Älä koskaan katkaise maadoitusjohdinta. Se on tarkoitettu turvallisuutesi takaamiseen. Laitteen saa liittää vain maadoitettuun pistorasiaan. Sähköisku- ja tulipalovaaran välttämiseksi tulee aina varmistaa, että vahvistin ja siihen kytketyt laitteet on maadoitettu.

## NOTE: FOR UK ONLY

As the colors of the wires in the mains lead of this apparatus may not correspond with the colored markings identifying the terminals in your plug, proceed as follows: (1) The wire that is colored green and yellow must be connected to the terminal that is marked by the letter E, or by the Earth symbol, or colored green or green and yellow. (2) The wire that is colored blue must be connected to the terminal that is marked with the letter N, or the color black. (3) The wire that is colored brown must be connected to the terminal that is marked with the letter L, or the color red.

## Delta Blues<sup>AE</sup> -ohjauspaneeli

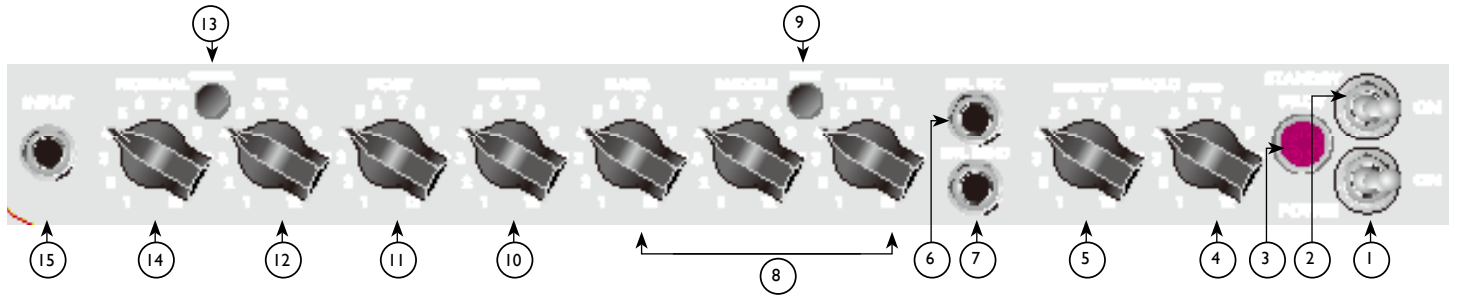

- 1 **POWER-KYTKIN**  
Ota laite käyttöön kääntämällä kytkin ON-asentoon.
- 2 **STANDBY-KYTKIN**  
Tämän kaksisuuntaisen vipukytkimen avulla vahvistin voidaan asettaa **STANDBY**-tilaan (valmiustila). **STANDBY**-asennossa putket pidetään lämpiminä, mutta vahvistin ei ole toiminnassa. Vaihdaminen **ON**-asentoon asettaa vahvistimen aktiiviseen tilaan.
- 3 **PILOT-VALO**  
Syttyy, kun laitteeseen syötetään verkkovirtaa.
- 4 **TREMOLO SPEED**  
Nopeussäädin määrittää signaalin modulointinopeuden. Säädin vaihtelee Tremolo-pääoskillaattorin nopeutta. Sen säätöalue riittää kaikkeen moderniin musiikkiin. Säätimen kääntäminen myötäpäivään nostaa tremolon modulointinopeutta. Tremolo voidaan kytkeä pois jalkakytkimellä.
- 5 **TREMOLO INTENSITY**  
Intensiteettisäätimellä voidaan muunnella puhtaan signaalin amplitudimodulaation määrää. Sitä voidaan säätää tuskin havaittavasta aina dramaattiseen modulaatioon asti. Intensiteettisäätimen kääntäminen myötäpäivään lisää tremolon syvyyttä.
- 6 **EFEKTIPALUU**  
Tulo ulkoisesta efekti- tai signaalinkäsittelylaitteesta palaaville signaaleille.
- 7 **EFEKTILÄHTÖ**  
Lähtö, josta signaali syötetään ulkoiseen efekti- tai signaalinkäsittelylaitteeseen.
- 8 **TREBLE, MIDDLE JA BASS EQ**  
Passiiviset sävynsäädöt, jotka säätävät korkeita taajuuksia, keskitaajuuksia ja matalia taajuuksia.
- 9 **BOOST-KYTKIN**  
Nostaa järjestelmän yleistulotasoa. Ota käyttöön painamalla kytkin sisään.
- 10 **REVERB**  
Tuottaa kaikuefektin. Lisää efektiä kääntämällä myötäpäivään.
- 11 **POST-TULOTASO**  
Ohjaa Lead-kanavan yleistä äänenvoimakkuutta. Lopullinen tasonsäätö pitää tehdä sen jälkeen, kun sointi on säädetty halutuksi.
- 12 **PRE-TULOTASO**  
Ohjaa Lead-kanavan tulon äänenvoimakkuutta.
- 13 **CHANNEL-VALINTAKYTKIN**  
Sallii Lead- tai Normal-kanavan valinnan.  
Huomaa: Kanava voidaan valita myös jalkakytkimellä. Jos etävalintaa halutaan käyttää, kanavakytkimen on oltava painettuna sisään (Lead-asennossa).
- 14 **NORMAL-TULOTASO**  
Ohjaa Normal-kanavan äänenvoimakkuutta.
- 15 **INPUT**  
Tuloliitin on yhteensopiva kaikentyyppisten kitaramikrofonien signaalin kanssa. Kytke kitara vahvistimeen laadukkaalla häiriösuojatulla kaapelilla.

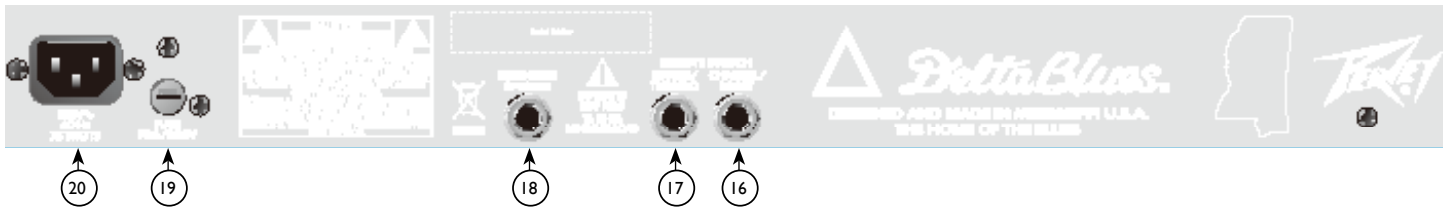

## 16 REMOTE CHANNEL/BOOST -KYTKIMIEN LIITTIMET

Liitin on tarkoitettu valinnaisen jalkakytkimen liittämiseen. Jalkakytkimellä voidaan valita Lead- tai Normal-kanava sekä aktivoida ylioheutus. Jalkakytkintä käytettäessä kytke aina liitin perälle asti (toinen napsahdus), jotta varmistetaan oikeasta toiminnasta. (vaatii Peavey-jalkakytkimen 03330850)

## 17 REVERB-KYTKIMEN LIITIN

Liitin on tarkoitettu valinnaisen jalkakytkimen liittämiseen. Jalkakytkimellä voidaan kytkeä kaiku pois. (vaatii Peavey-jalkakytkimen 03330850)

## 18 ULKOISEN KAIUTTIMEN LIITIN

Liitin on tarkoitettu ulkoisen kaiutinkaapin liittämistä varten. Pienin vähimmäisimpedanssi on 16 ohmia.

**Varoitus:** Laitteen virtakytkin ei katkaise ensiövirran molempia puolia. Laitteen sisällä voi olla vaarallinen jännite myös, kun virtakytkin on pois-asennossa.

## 19 FUSE (SULAKE)

Sulake on asennettu sulakepidikkeen kanteen. Jos sulake palaa, **SE ON KORVATTAVA SAMANTYYPPISELLÄ JA -KOKOISELLA SULAKKEELLA, JOTTA ESTETÄÄN LAITTEISTON VIOITTUMINEN SEKÄ TAKUUN KUMOUTUMINEN!** Jos vahvistin polttaa sulaketta jatkuvasti, laite tulee toimittaa valtuutettuun huoltoliikkeeseen korjattavaksi.

## 20 VERKKOVIRTATULO:

Tämä liitin on IEC-virtajohdolle, joka syöttää laitteeseen AC-virtaa. Kytke laitteen virta kytkemällä virtajohto tähän liittimeen. Väärän verkkojännitteen käytöstä voi seurata laitteen vaurioituminen. (Katso laitteessa olevaa verkkojännitteen merkintää).

Älä koskaan katkaise maadoitusjohdinta. Se on tarkoitettu turvallisuutesi takaamiseen. Laitteen saa liittää vain maadoitettuun pistorasiaan. Sähköisku- ja tulipalovaaran välttämiseksi tulee aina varmistaa, että vahvistin ja siihen kytketyt laitteet on maadoitettu.

## NOTE: FOR UK ONLY

As the colors of the wires in the mains lead of this apparatus may not correspond with the colored markings identifying the terminals in your plug, proceed as follows: (1) The wire that is colored green and yellow must be connected to the terminal that is marked by the letter E, or by the Earth symbol, or colored green or green and yellow. (2) The wire that is colored blue must be connected to the terminal that is marked with the letter N, or the color black. (3) The wire that is colored brown must be connected to the terminal that is marked with the letter L, or the color red.

**NEDERLANDS**

# Classic® 30/Delta Blues versterkers

Vraag eenieder die erin geslaagd is om een passie in een carrière om te zetten en ze kunnen beslist het exacte moment aangeven dat ze hun levensroeping beseften. Voor Hartley Peavey vond dat moment in 1957 bij een Bo Diddley concert diep in de Mississippi plaats. De energie die hij voelde en de tonen die hij die nacht hoorde zouden uiteindelijk in de eerste Peavey versterker vorm aannemen. De rest is, zoals wij zeggen, rock & roll-geschiedenis. Tegenwoordig, leeft die oorspronkelijke uitbarsting van inspiratie in één van Hartley's meest duurzame creaties voort, de Peavey Classic® serie.

Het is heel goed mogelijk, dat geen versterker met de naam Peavey zo na aan het hart van Hartley Peavey ligt als de Classic serie. Geboren waar blues en rock & roll begonnen, komen deze versterkers met uitstekend karakter, veelzijdigheid en een tijdloos design van één van Amerika's duurzaamste muzikale vernieuwers tot leven. De Classic serie is het geluid van Delta soul en staat het dichtst bij de bron als u maar krijgen kunt.

Vereerd door blues, country en rock artiesten, bestrijken deze echte buisversterkers met gemak het tonale landschap van vintage tot modern. Deze versterkers zijn doordrenkt met de toon die alleen afkomstig kan zijn van de combinatie van drie 12AX7 en vier EL84 buizen. Voeg functies toe, zoals 3-band EQ, voetschakelbare dubbele kanalen, aanwezigheidssturing en reverb en je hebt één van de meest veelzijdige versterkers op de markt. Dus, als alleen een buizenversterker voldoet, probeer één van onze tijdloze klassiekers. Klassiek uiterlijk, klassieke toon. En ze zijn alleen van Peavey.

## KENMERKEN:

Vier EL84s en drie 12AX7s

Premium luidsprekers

2-kanaals voorversterker

Pre- en post-gain-knoppen op de lead-kanalen

Normale volumeregelaar op schoon kanaal

3-band passieve EQ (bas, midden, treble)

Boost-schakelaar

Echte veergalm met niveauregeling

Effectenlus

Voetschakelaar selecteerbare kanaalschakeling, reverb en boost (plus de Tremolo op de Delta Blues)

Mogelijkheid voor externe luidspreker

Verchromd chassis

Klassieke tweed-bekleding

Buisgestuurde tremolo op Delta Blues

Voetschakelaars optioneel



**VENTILATIE:** Laat voor ventilatie, 24" vrije ruimte tot het dichtstbijzijnde brandbare oppervlak vrij.

Alle openingen moeten minimaal 2" vrije luchtruimte hebben, zodat de lucht voor een goede koeling vrij door het apparaat kan stromen.

## Classic<sup>AE</sup> 30 bedieningspaneel

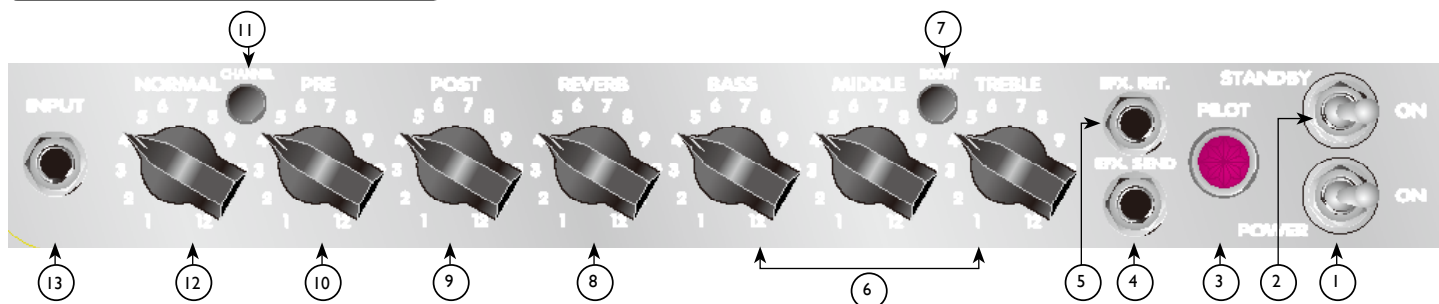

- ① **POWER-SCHAKELAAR**  
Schakel naar de “ON”-stand om te activeren.
- ② **STANDBY-SCHAKELAAR**  
Om de versterker in de standby-modus of actieve modus te schakelen. In de standby-modus blijven de buizen warm, maar werkt de versterker niet.
- ③ **PILOT-LED**  
Brandt wanneer het apparaat op het lichtnet aangesloten en ingeschakeld is.
- ④ **EFFECTENUITGANG**  
Uitgang voor het voedingssignaal naar externe effecten- of signaalverwerkingsapparatuur.
- ⑤ **EFFECTENINGANG**  
Ingang voor de terugkerende signalen van externe effecten- of signaalverwerkingsapparatuur.
- ⑥ **TREBLE, MIDDLE, EN BASS EQ**  
Passieve toonregelaars die respectievelijk hoge, midden en lage frequenties regelen.
- ⑦ **BOOST-SCHAKELAAR**  
Versterkt de totale gain van het systeem. Om te activeren, druk de schakelaar naar de “IN”-stand.
- ⑧ **REVERB**  
Galm is een echo-effect. Draai rechtsom om het effect te verhogen. Externe voetschakelaar om AAN/UIT te schakelen.
- ⑨ **POST GAIN**  
Regelt het totale volumeniveau van het lead-kanaal. De uiteindelijke niveauaanpassing moet plaatsvinden nadat het gewenste geluid is bereikt.
- ⑩ **PRE GAIN**  
Regelt het ingangsvolumeniveau van het lead-kanaal.
- ⑪ **CHANNEL-KEUZESCHAKELAAR**  
Om het lead-kanaal of het normale kanaal te selecteren.  
  
**OPMERKING:** Kanaalselectie kan ook met de externe voetschakelaar worden bereikt. Als externe selectie is gewenst, moet de kanaalschakelaar in de “IN”-stand (Lead) worden geschakeld.
- ⑫ **NORMAL GAIN**  
Regelt het volumeniveau van het normale kanaal.
- ⑬ **INPUT**  
De ingangsaansluiting accepteert signalen van alle soorten gitaar-pickups. Zorg ervoor dat u een kwalitatief hoogwaardig afgeschermd kabel gebruikt om met de gitaar op de versterker aan te sluiten.

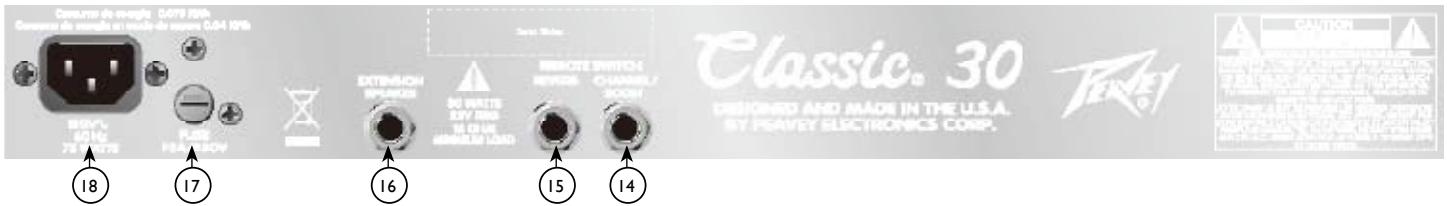

## 14 REMOTE CHANNEL/BOOST-SCHAKELAANSLUITING

Dit is bedoeld voor het aansluiten van de optionele externe voetschakelaar. De voetschakelaar wordt gebruikt om het lead-kanaal of het normale kanaal te selecteren en de boost te activeren. Wanneer u de externe voetschakelaar gebruikt, steek altijd de stekker volledig erin (tweede klik) om een juiste werking te verzekeren. (vereist Peavey voetschakelaar 03054360)

## 15 REVERB-SCHAKELAANSLUITING

Dit is bedoeld voor het aansluiten van de optionele externe voetschakelaar. De voetschakelaar wordt gebruikt om de galm te schakelen. (vereist Peavey voetschakelaar 03051000)

## 16 EXTERNE LUIDSPREKERAANSLUITING

Dit is bedoeld voor het aansluiten van een externe luidsprekerkast. Minimale totale impedantie is 8 ohm.

**Opgelet:** De aan-/uitschakelaar van dit apparaat onderbreekt niet beide contacten van het lichtnet. Gevaarlijke spanning kan binnenin het chassis aanwezig zijn ondanks dat de aan-/uitschakelaar op de "OFF"-stand staat.

## 17 FUSE

De zekering is in de dop van de zekeringhouder te vinden. Mocht de zekering doorslaan, **DAN MOET HET MET HETZELFDE TYPE EN DEZELFDE WAARDE WORDEN VERVANGEN OM SCHADE AAN DE APPARATUUR EN HET ONGELDIG MAKEN VAN DE GARANTIE TE VOORKOMEN.** Als de versterker herhaaldelijk zekeringen opblaast, moet het voor reparatie naar een gekwalificeerd onderhoudscentrum worden gebracht.

**WAARSCHUWING: DE ZEKERING MAG ALLEEN WORDEN VERVANGEN WANNEER HET NETSNOER VAN HET LICHTNET IS ONTKOPPELD.**

## 18 VOEDINGSAANSLUITING:

Dit is de aansluiting voor een IEC-netsnoer waarmee netspanning aan het apparaat wordt geleverd. Sluit het netsnoer op deze aansluiting aan om het apparaat te voeden. Het gebruik van een onjuiste netspanning kan tot schade aan de apparatuur leiden. (Zie de netspanningaanduiding op het apparaat).

Breek nooit de aardingspen af. Het dient voor uw veiligheid. Als het gebruikte stopcontact geen aardingscontact heeft, moet een geschikte geaard stopcontact worden gebruikt en de derde draad moet goed worden geaard. Als u het risico van schokken of brandgevaar wilt voorkomen, zorg ervoor dat de versterker en alle bijbehorende apparatuur goed geaard zijn.

### NOTE: FOR UK ONLY

As the colors of the wires in the mains lead of this apparatus may not correspond with the colored markings identifying the terminals in your plug, proceed as follows: (1) The wire that is colored green and yellow must be connected to the terminal that is marked by the letter E, or by the Earth symbol, or colored green or green and yellow. (2) The wire that is colored blue must be connected to the terminal that is marked with the letter N, or the color black. (3) The wire that is colored brown must be connected to the terminal that is marked with the letter L, or the color red.



## Delta Blues<sup>AE</sup> bedieningspaneel

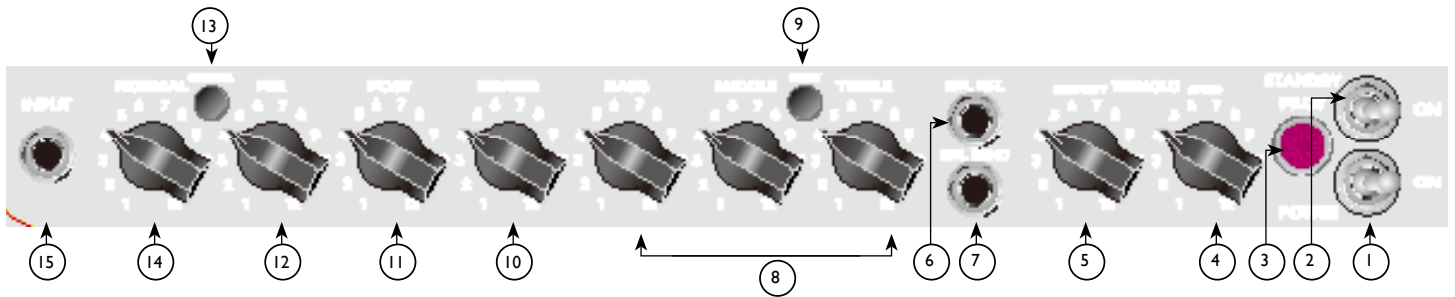

- 1 **POWER-SCHAKELAAR**  
Schakel naar de "ON"-stand om in te schakelen.
- 2 **STANDBY-SCHAKELAAR**  
Met deze tweeweg schakelaar kan de versterker in de STANDBY-modus worden geschakeld. In de STANDBY-stand blijven de buizen warm, maar werkt de versterker niet. Schakelen naar de "ON"-stand schakelt de versterker in de actieve modus.
- 3 **PILOT-LED**  
Brandt wanneer het apparaat op het lichtnet aangesloten en ingeschakeld is.
- 4 **TREMOLO SPEED**  
De snelheidsregelaar bepaalt de snelheid waarmee het signaal wordt gemoduleerd. Deze regelaar varieert de snelheid van de hoofdosillator van de tremolo en moet elke gewenste snelheid voor moderne muziek bieden. Rechtsom draaien van de snelheidsregelaar verhoogt de snelheid van de modulatie van de tremolo. De tremolofunctie is met een externe voetschakelaar te schakelen.
- 5 **TREMOLO INTENSITY**  
De intensiteitsregelaar wordt gebruikt om de hoeveelheid amplitudemodulatie van het schone signaal te variëren. Het kan van nauwelijks waarneembare tot spectaculaire modulatie worden aangepast. Rechtsom draaien van de intensiteitsregelaar verhoogt de diepte van de tremolo.
- 6 **EFFECTENINGANG**  
Ingang voor de terugkerende signalen van externe effecten- of signaalverwerkingsapparatuur.
- 7 **EFFECTENUITGANG**  
Uitgang voor het voedingssignaal naar externe effecten- of signaalverwerkingsapparatuur.
- 8 **TREBLE, MIDDLE EN BASS EQ**  
Passieve toonregelaars die respectievelijk hoge, midden en lage frequenties regelen.
- 9 **BOOST-SCHAKELAAR**  
Versterkt de totale gain van het systeem. Om te activeren, druk de schakelaar naar de "IN"-stand.
- 10 **REVERB**  
Galm is een echo-effect. Draai rechtsom om het effect te verhogen.
- 11 **POST GAIN**  
Regelt het totale volumenniveau van het lead-kanaal. De uiteindelijke niveaueenpassing moet plaatsvinden nadat het gewenste geluid is geactiveerd.
- 12 **PRE GAIN**  
Regelt het ingangsvolumenniveau van het lead-kanaal.
- 13 **CHANNEL-KEUZESCHAKELAAR**  
Om het lead-kanaal of het normale kanaal te selecteren.  
Opmerking: Kanaalselectie kan ook met de externe voetschakelaar worden bereikt. Als externe selectie is gewenst, moet de kanaalschakelaar in de "IN"-stand (Lead) worden geschakeld.
- 14 **NORMAL GAIN**  
Regelt het volumenniveau van het normale kanaal.
- 15 **INPUT**  
De ingangsaansluiting accepteert signalen van alle soorten gitaar-pickups. Zorg ervoor dat u een kwalitatief hoogwaardig afgeschermd kabel gebruikt om met de gitaar op de versterker aan te sluiten.

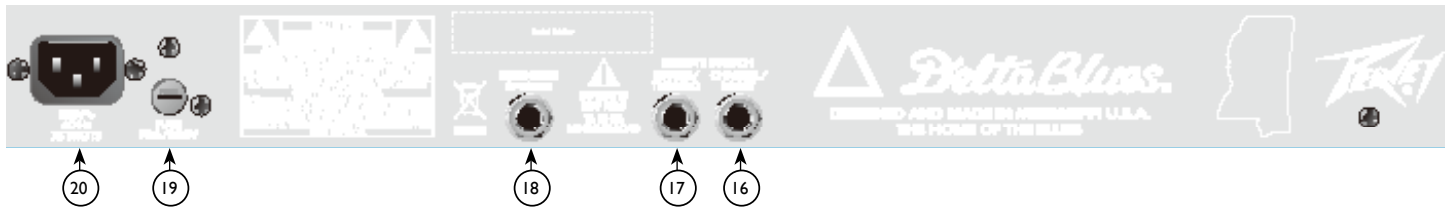

## 16 REMOTE CHANNEL/BOOST-SCHAKELAANSLUITINGEN

Dit is bedoeld voor het aansluiten van de optionele externe voetschakelaar. De voetschakelaar wordt gebruikt om het lead-kanaal of het normale kanaal te selecteren en de boost te activeren. Wanneer u de externe voetschakelaar gebruikt, steek altijd de stekker volledig erin (tweede klik) om een juiste werking te verzekeren. (vereist Peavey voetschakelaar 03330850)

## 17 REVERB-SCHAKELAANSLUITING

Dit is bedoeld voor het aansluiten van de optionele externe voetschakelaar. De voetschakelaar wordt gebruikt om de galm te schakelen. (vereist Peavey voetschakelaar 03330850)

## 18 EXTERNE LUIDSPREKERAANSLUITING

Dit is bedoeld voor het aansluiten van een externe luidsprekerkast. Minimale totale impedantie is 16 ohm.

Opgelet: De aan-/uitschakelaar van dit apparaat onderbreekt niet beide contacten van het lichtnet. Gevaarlijke spanning kan binnenin het chassis aanwezig zijn ondanks dat de aan-/uitschakelaar op de "OFF"-stand staat.

## 19 FUSE

De zekering is in de dop van de zekeringhouder te vinden. Mocht de zekering doorslaan, **DAN MOET HET MET HETZELFDE TYPE EN DEZELFDE WAARDE WORDEN VERVANGEN OM SCHADE AAN DE APPARATUUR EN HET ONGELDIG MAKEN VAN DE GARANTIE TE VOORKOMEN.** Als de versterker herhaaldelijk zekeringen opblaast, moet het voor reparatie naar een gekwalificeerd onderhoudscentrum worden gebracht.

## 20 VOEDINGSAANSLUITING:

Dit is de aansluiting voor een IEC-netsnoer waarmee netspanning aan het apparaat wordt geleverd. Sluit het netsnoer op deze aansluiting aan om het apparaat te voeden. Het gebruik van een onjuiste netspanning kan tot schade aan de apparatuur leiden. (Zie de netspanningaanduiding op het apparaat).

Breek nooit de aardingspen af. Het dient voor uw veiligheid. Als het gebruikte stopcontact geen aardingscontact heeft, moet een geschikte geaard stopcontact worden gebruikt en de derde draad moet goed worden geaard. Als u het risico van schokken of brandgevaar wilt voorkomen, zorg ervoor dat de versterker en alle bijbehorende apparatuur goed geaard zijn.

### NOTE: FOR UK ONLY

As the colors of the wires in the mains lead of this apparatus may not correspond with the colored markings identifying the terminals in your plug, proceed as follows: (1) The wire that is colored green and yellow must be connected to the terminal that is marked by the letter E, or by the Earth symbol, or colored green or green and yellow. (2) The wire that is colored blue must be connected to the terminal that is marked with the letter N, or the color black. (3) The wire that is colored brown must be connected to the terminal that is marked with the letter L, or the color red.

NORSK

# Classic® 30 / Delta Blues forsterkere

Spør alle som har klart å gjøre en lidenskap til en karriere, og de kan sikkert fastslå eksakt tidspunkt for når de innså sitt livs kall. For Hartley Peavey oppstod dette øyeblikket på en Bo Diddley konsert langt inne i Mississippi i 1957. Den energien han følte og de tonene han hørte denne natten, skulle til slutt ta form i den første Peavey-forsterkeren. Resten er rock'n roll-historie Idag lever det opprinnelige utbruddet av inspirasjon videre i noe av det mest varige Hartley har lagd, Peavey Classic®-serien.

Muligens står ingen forsterker som bærer Peavey-navnet nærmere Hartley Peaveys hjerte enn Classic-serien. Født der blues og rock & roll begynte, kom disse forsterkere til liv med klassisk vibrasjon, allsidighet og et tidløst design fra en av USAs varige musikalske nyskapere. Classic-serien er lyden av Delta soul og så nær kilden som du noensinne kan komme.

Æret av både blues, country og rock spillere, spenner disse ekte all-rørforsterkerne over et tonalt landskap fra klassisk til moderne med letthet. Disse forsterkerne er gjennomsyret av tonen som bare kan komme fra kombinasjonen av tre 12AX7 og fire EL84 rør. Legg til funksjoner som 3-bånd EQ, doble kanaler som skiftes med fotbryter, presence-kontroll og reverb, og du har en av de mest allsidige forsterkerne på markedet. Så, hvis bare en rørforsterker duger, sjekk en av våre tidløse klassikere. Klassisk utseende, klassisk tone. Og de er kun fra Peavey.

## FUNKSJONER:

Fire EL84 og tre 12AX7

Premium høyttalere

2-kanal forforsterker

Pre- og post-forsterkningskontroller på lead-kanaler

Normal volumstyring på ren kanal

3-bånd passiv EQ (bass, middle, treble)

Boost-bryter

Ekte Spring Reverb med nivåkontroll

Effekt-loop

Fotbryter valgbar kanalskifting, reverb og boost (pluss Tremolo på Delta Blues)

Ekstern høyttaler mulighet

Forkrommet kabinett

Klassisk tweed-deksel

Rørdrevet tremolo på Delta Blues

Fotbryter tilleggsutstyr



**VENTILASJON:** Det må være 60 cm klaring fra nærmeste brennbare overflate for riktig ventilasjon.

Alle ventiler må ha minimum 5 cm fritt rom slik at luft fritt kan strømme gjennom enheten for tilstrekkelig kjøling.

## Classic<sup>Æ</sup> 30 kontrollpanel

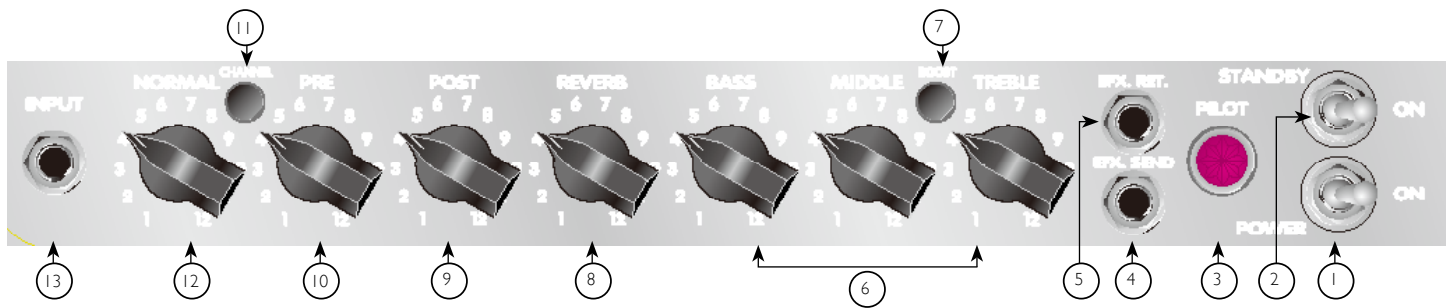

- 1 **POWER-BRYTER**  
Skift til "ON".stilling for aktivering.
- 2 **STANDBY-BRYTER**  
Setter forsterker i standby- eller aktivmodus. I standby-modus er rørene varme, men forsterkeren er ikke operativ.
- 3 **PILOT-LYS LED**  
Lyser når AC-strøm leveres til enheten.
- 4 **EFFEKTER SEND**  
Utgang for å levere signal til eksterne effekter eller signalbehandlingsutstyr.
- 5 **EFFEKTER RETUR**  
Inngang for å returnere signaler fra eksterne effekter eller signalbehandlingsutstyr.
- 6 **TREBLE, MIDDLE OG BASS EQ**  
Passive tonekontroller som regulerer henholdsvis høye, middels og lave frekvenser.
- 7 **BOOST-BRYTER**  
Øker total systemforsterkning. Trykk til «in»-stilling for aktivering.
- 8 **REVERB**  
Reverb er en ekko-effekt. Roter med klokken for å øke effekten. Fjernstyrt fotbryter kan styre PÅ/AV.
- 9 **POST FORSTERKNING**  
Styrer totalt volumnivå på Lead-kanalen. Endelig nivåjustering gjøres etter at ønsket lyd er oppnådd.
- 10 **PRE FORSTERKNING**  
Styrer inngangsvolumet på Lead-kanalen.
- 11 **CHANNEL VALGBRYTER**  
Tillater valg av Lead- eller Normal-kanal.  
  
Merk: Kanalvalg kan også oppnås med ekstern fotbryter. Hvis eksternt valg ønskes må kanalbryteren stå i «in» (Lead) stilling.
- 12 **NORMAL FORSTERKNING**  
Styrer volumnivået på Normal-kanalen.
- 13 **INPUT**  
Input jack godtar signal fra alle typer gitar-pickup. Bruk skjermet kabel med høy kvalitet for å koble gitaren til forsterkeren.

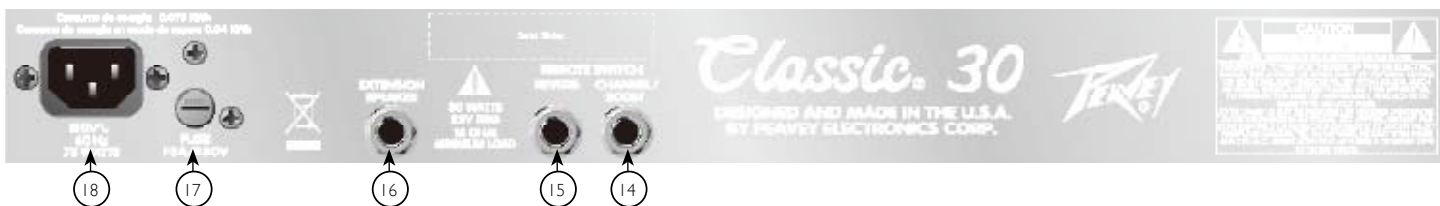

## 14 REMOTE CHANNEL/BOOST-BRYTER JACK

Dette er tilgjengelig for valgfri ekstern fotbryter. Fotbryteren brukes for å velge Lead- eller Normal-kanaler og aktivere boost. Når ekstern fotbryter brukes må pluggen alltid trykkes helt inn (andre klikk) for å sikre korrekt drift. (krever Peavey fotbryter 03054360)

## 15 REVERB-BRYTER JACK

Dette er tilgjengelig for valgfri ekstern fotbryter. Fotbryter brukes til å overvinne reverb. (krever Peavey fotbryter 03051000)

## 16 EKSTERN HØYTTALER JACK

Dette er tilgjengelig for tilkobling av eksternt høytalerkabinett. Minste totale impedans er 8 ohm.

Advarsel: Av/på-bryteren på denne enheten bryter ikke begge sidene av hovedkabelen. Det kan være farlig energi i kabinettet selv om av/på-bryteren står i OFF-stilling.

## 17 FUSE



Sikringen er plassert inne i hetten på sikringsholderen. Hvis sikringen ryker, **MÅ DEN SKIFTES UT MED SAMME TYPE OG VERDI FOR Å UNNGÅ SKADE PÅ UTSTYRET OG FORHINDRE ANNULLERING AV GARANTIEN.** Hvis forsterkerens sikringer stadig ryker, skal den leveres til et kvalifisert servicesenter for reparasjon.

**ADVARSEL: SIKRINGEN MÅ KUN SKIFTES NÅR STRØMLEDNINGEN ER KOBBLET FRA STRØMKILDEN.**



## 18 AC-STRØMINNTAK:

Dette er uttaket for en IEC-linjekabel, som gir AC-strøm til enheten. Koble nettledningen til denne kontakten for strøm til enheten. Skade på utstyret kan oppstå hvis feil nettspenning brukes. (Se nettspenningsmerket på enheten).



Bryt aldri av jordpinnen på noe utstyr. Dette er for din sikkerhet. Hvis uttaket som brukes, ikke har en jordpinne, må en egnet jordingsadapter brukes og den tredje tråden må jordes skikkelig. For å unngå støt eller brann, må forsterker og tilknyttet utstyr alltid være skikkelig jordet.

### NOTE: FOR UK ONLY

As the colors of the wires in the mains lead of this apparatus may not correspond with the colored markings identifying the terminals in your plug, proceed as follows: (1) The wire that is colored green and yellow must be connected to the terminal that is marked by the letter E, or by the Earth symbol, or colored green or green and yellow. (2) The wire that is colored blue must be connected to the terminal that is marked with the letter N, or the color black. (3) The wire that is colored brown must be connected to the terminal that is marked with the letter L, or the color red.

## Delta Blues<sup>AE</sup> kontrollpanel

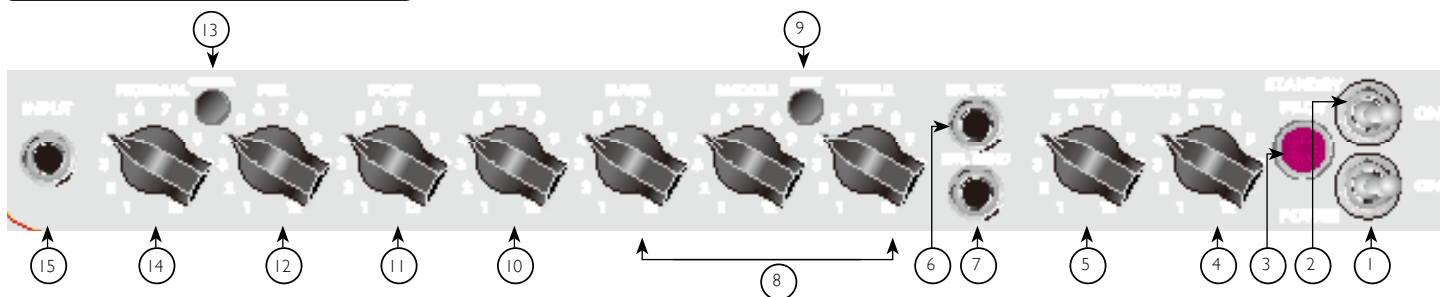

- 1 **Power-bryter**  
Skift til «ON»-stilling for å slå på.
- 2 **STANDBY-BRYTER**  
Denne to-veisbryteren setter forsterkeren i standby-modus. I STANDBY-stilling er rørene varme, men forsterkeren er ikke operativ. Skifte til ON stilling setter forsterkeren i aktiv modus.
- 3 **PILOT-LYS**  
Lysen når AC-strøm leveres til enheten.
- 4 **TREMOLO SPEED**  
Hastighetskontrollen bestemmer moduleringsraten på signalet. Denne kontrollen varierer hastigheten på Tremolo hoved-oscillatoren og leverer alle ønskede hastigheter for moderne musikk. Roter med klokken av hastighetskontrollen øker moduleringshastigheten på tremolo. Tremolofunksjonen kan overvinnes fra ekstern fotbryter.
- 5 **TREMOLO INTENSITET**  
Intensitetskontrollen brukes til å variere mengden amplitudemodulering av rent signal. Kan justeres fra knapt merkbar til dramatisk modulering. Roter med klokken av intensitetskontrollen øker dybden på tremolo.
- 6 **EFFEKTER RETUR**  
Inngang for å returnere signaler til eksterne effekter eller signalbehandlingsutstyr.
- 7 **EFFEKTER SEND**  
Utgang for å levere signal til eksterne effekter eller signalbehandlingsutstyr.
- 8 **TREBLE, MIDDLE OG BASS EQ**  
Passive tonekontroller som regulerer henholdsvis høye, middels og lave frekvenser.
- 9 **BOOST-BRYTER**  
Øker total systemforsterkning. Trykk til «in»-stilling for aktivering.
- 10 **REVERB**  
Reverb er en ekko-effekt. Roter med klokken for å øke effekten.
- 11 **POST FORSTERKNING**  
Styrer totalt volumnivå på Lead-kanalen. Endelig nivåjustering gjøres etter at ønsket lyd er aktivert.
- 12 **PRE FORSTERKNING**  
Styrer inngangsvolumet på Lead-kanalen.
- 13 **CHANNEL VALGBRYTER**  
Tillater valg av Lead- eller Normal-kanal.  
Merk: Kanalvalg kan også oppnås med ekstern fotbryter. Hvis eksternt valg ønskes må kanalbryteren stå i «in» (Lead) stilling.
- 14 **NORMAL FORSTERKNING**  
Styrer volumnivået på Normal-kanalen.
- 15 **INPUT**  
Input jack godtar signal fra alle typer gitar-pickup. Bruk skjermet kabel med høy kvalitet for å koble gitaren til forsterkeren.

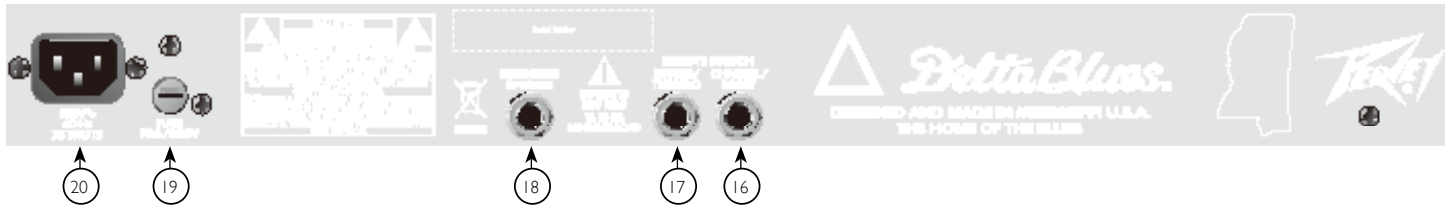

## 16 EKSTERN CHANNEL/BOOST-BRYTER JACK

Dette er tilgjengelig for valgfri ekstern fotbryter. Fotbryteren brukes for å velge Lead- eller Normal-kanaler og aktivere boost. Når ekstern fotbryter brukes må pluggen alltid trykkes helt inn (andre klikk) for å sikre korrekt drift. (krever Peavey fotbryter 03330850)

## 17 REVERB-BRYTER JACK

Dette er tilgjengelig for valgfri ekstern fotbryter. Fotbryter brukes til å overvinne reverb. (krever Peavey fotbryter 03330850)

## 18 EKSTERN HØYTTALER JACK

Dette er tilgjengelig for tilkobling av eksternt høyttalerkabinett. Minste totale impedans er 16 ohm.

Advarsel: Av/på-bryteren på denne enheten bryter ikke begge sidene av hovedkabelen. Det kan være farlig energi i kabinettet selv om av/på-bryteren står i OFF-stilling.

## 19 FUSE

Sikringen er plassert i lokket på sikringsholderen. Hvis sikringen ryker, **MÅ DEN SKIFTES UT MED SAMME TYPE OG VERDI FOR Å UNNGÅ SKADE PÅ UTSTYRET OG FORHINDRE ANNULLERING GARANTIEN.** Hvis forsterkerens sikringer stadig ryker, skal den leveres til et kvalifisert servicesenter for reparasjon.

## 20 AC-STRØMINNTAK:

Uttak for IEC-nettledning som leverer AC-strøm til enheten. Koble nettledningen til denne kontakten for strøm til enheten. Skade på utstyret kan oppstå hvis feil nettspenning brukes. (Se nettspenningsmerket på enheten).

Bryt aldri av jordpinnen på noe utstyr. Dette er for din sikkerhet. Hvis uttaket som brukes, ikke har en jordpinne, må en egnet jordingsadapter brukes og den tredje tråden må jordes skikkelig. For å unngå støt eller brann, må forsterker og tilknyttet utstyr alltid være skikkelig jordet.

### NOTE: FOR UK ONLY

As the colors of the wires in the mains lead of this apparatus may not correspond with the colored markings identifying the terminals in your plug, proceed as follows: (1) The wire that is colored green and yellow must be connected to the terminal that is marked by the letter E, or by the Earth symbol, or colored green or green and yellow. (2) The wire that is colored blue must be connected to the terminal that is marked with the letter N, or the color black. (3) The wire that is colored brown must be connected to the terminal that is marked with the letter L, or the color red.

## Classic® 30 / Delta Blues アンプ

情熱を注ぐ対象を見つけ、これをキャリアにした人に聞くと、その人はきっと、行くべき道に気づいたその瞬間のことをはっきり覚えているはずです。Hartley Peaveyにとって、その瞬間が訪れたのは1957年、ミシシッピの片田舎でボー・ディドリーのコンサートに行った時でした。その夜に彼が感じたエネルギー、聞いた音から、最初のPeaveyアンプが生まれます。そこから、よく言われるように、ロックンロールの歴史が始まります。現在、その最初のインスピレーションは、Hartleyの最も息の長い作品、Peavey Classic®シリーズに生きています。

Peaveyの名前を冠したアンプで、ClassicシリーズほどHartley Peaveyの心に近いアンプはないでしょう。ブルースとロックンロールが始まった場所で生まれたこれらのアンプは、音楽のイノベーターとして息の長い活動続ける1人のアメリカ人から生まれたヴィンテージヴァイブ、汎用性、時を超えたデザインとともに息づいています。Classicシリーズは、デルタソウルのサウンドであり、その源流に近いサウンドであることがわかります。

ブルース、カントリー、ロックのプレーヤーに愛されるこれら、真のオールチューブアンプは、調性をヴィンテージからコンテンポラリーまで楽に変えることができます。これらのアンプは、3本の12AX7チューブと4本のEL84チューブの組み合わせによってのみ得られる音そのものです。3バンドEQ、フットスイッチ対応デュアルチャンネル、プレゼンスコントロール、リバーブをこれに加えれば、市場で最も汎用性の高いアンプになります。チューブアンプだけなら、時を超えた当社Classicをお試ください。クラシックな外観、クラシックな音。Peaveyだけです。

### 特徴

4本のEL84sと3本の12AX7

プレミアムスピーカー

2チャンネルプリアンプ

リードチャンネルにプリゲイン、ポストゲインのコントロール

クリーンチャンネルに標準ボリュームコントロール

3バンドパッシブEQ (バス、ミドル、トレブル)

ブーストとスイッチ

真正スプリングリバーブ、レベルコントロール

エフェクトループ

フットスイッチによるチャンネル切り替え、リバーブ、ブースト (およびデルタブルースのトレモロ)

外部スピーカー対応

クロムメッキシャーシ

クラシックツイードカバー

Delta Bluesのチューブドリブントレモロ

フットスイッチ (オプション)



換気：換気をよくするため、本体と可燃物表面の間は 24" (約 30 cm) 以上空けてください。

本体内を空気が流れて冷却できるように、すべての通気口に 2" (約 5 cm) の空きスペースを設けてください。



## Classic<sup>E</sup> 30コントロールパネル

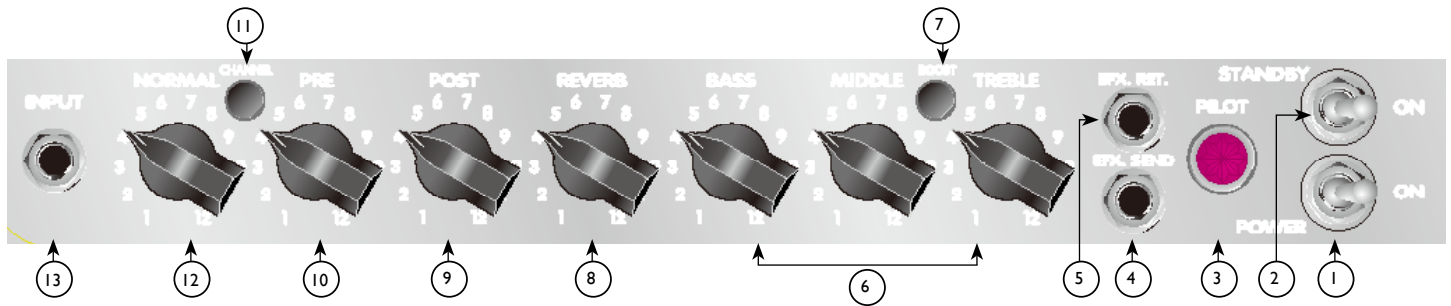

- ① **POWERスイッチ**  
“ON”位置にしてアクティブにします。
- ② **STANDBYスイッチ**  
アンプをスタンバイモードまたはアクティブモードにします。スタンバイモードのとき、チューブは熱いままですが、アンプは作動しません。
- ③ **PILOTランプLED**  
AC電源が来ているとき点灯します。
- ④ **エフェクトセンド**  
信号を外部のエフェクトや信号処理機器に送る出力です。
- ⑤ **エフェクトリターン**  
信号を外部のエフェクトや信号処理機器から返す入力です。
- ⑥ **TREBLE、MIDDLE、BASS EQ**  
高周波、中間周波、低周波それぞれを調整するパッシブトーンコントロール。
- ⑦ **BOOSTスイッチ**  
システム全体のゲインをブーストします。押して“イン”位置にして有効にします。
- ⑧ **リバーブ**  
リバーブはエコーエフェクトです。右回りに回してエフェクトを強くします。リモートフットスイッチでオン/オフを切り替えることができます。
- ⑨ **POSTゲイン**  
リードチャンネル全体のボリュームレベルを調節します。最終的なレベル調節は、求めるサウンドが得られてから行ってください。
- ⑩ **PREゲイン**  
リードチャンネル全体のボリュームレベルを調節します。
- ⑪ **CHANNELセレクトスイッチ**  
リードまたはノーマルのチャンネルを選択します。  
  
注:チャンネルはリモートフットスイッチからも選択できます。リモートで選択する場合、チャンネルスイッチは“イン”(リード)位置にセットする必要があります。
- ⑫ **NORMALゲイン**  
ノーマルチャンネルのボリュームレベルを調節します。
- ⑬ **入力**  
入力ジャックはギターすべてのタイプのピックアップから信号を受けます。ギターをアンプに接続するには、高品質のシールドケーブルを使用してください。

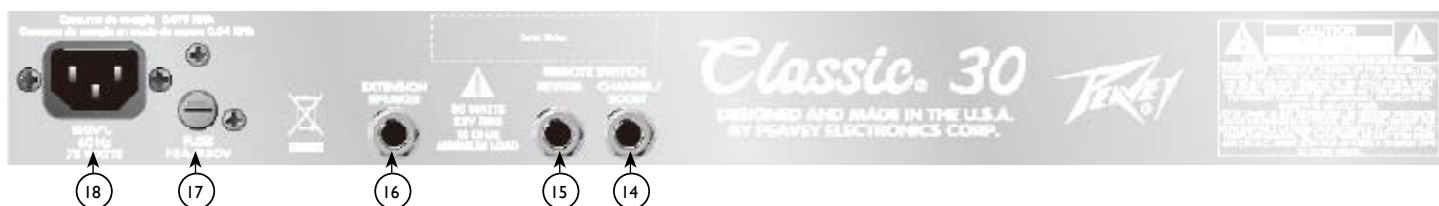

## 14 REMOTE CHANNEL/BOOSTスイッチジャック

オプションのリモートフットスイッチを接続するジャックです。フットスイッチは、リードチャンネルまたはノーマルチャンネルを選択し、ブーストをアクティブにするために使用します。リモートフットスイッチを使用するときは常に、プラグを(2回目のクリックが聞こえるまで)完全に差し込んでください。(Peaveyフットスイッチ03054360が必要です)

## 15 REVERBスイッチジャック

オプションのリモートフットスイッチを接続するジャックです。フットスイッチでリバーブを無効にします。(Peaveyフットスイッチ03051000が必要です)

## 16 外部スピーカージャック

外部スピーカーキャビネットを接続するためのジャックです。最小総インピーダンスは8オームです。

注意: オン/オフスイッチは、主電源のどちらの側も切断しません。オン/オフスイッチがOFF位置のときでも、シャーシ内部のエネルギーは危険なレベルになることがあります。

## 17 ヒューズ

このヒューズは、ヒューズホルダのキャップ内にあります。ヒューズが切れた場合、機器の破損を避けるため、また保証が無効になるのを防ぐため、同じタイプ、同じ値のものとの交換する必要があります。アンプによってヒューズが繰り返し切れる場合は、指定サービスセンターに修理を依頼してください。

警告: ヒューズを交換する前に必ず電源コードを電源から抜いてください。

## 18 AC電源インレット

本体ユニットにAC電源を供給するIEC電源コードのレセプタクルです。電源コードをこのコネクタに接続して電源を本体に供給します。本機の破損は、電源電圧が適合しないことによって起こる可能性があります。(本体ユニットの電源電圧表示を参照してください)。

どのような機器でも、グランドピンは決して取り外さないでください。グランドピンは安全のために取り付けられています。使用するコンセントにグランドピンがない場合は、適切な接地アダプタを使用し、3番目のワイヤを正しく接地してください。感電や火災の危険をなくすため、アンプおよび関連するすべての機器が正しく接地されているか常に確認してください。

### NOTE: FOR UK ONLY

As the colors of the wires in the mains lead of this apparatus may not correspond with the colored markings identifying the terminals in your plug, proceed as follows: (1) The wire that is colored green and yellow must be connected to the terminal that is marked by the letter E, or by the Earth symbol, or colored green or green and yellow. (2) The wire that is colored blue must be connected to the terminal that is marked with the letter N, or the color black. (3) The wire that is colored brown must be connected to the terminal that is marked with the letter L, or the color red.

## Delta Blues<sup>AE</sup> コントロールパネル

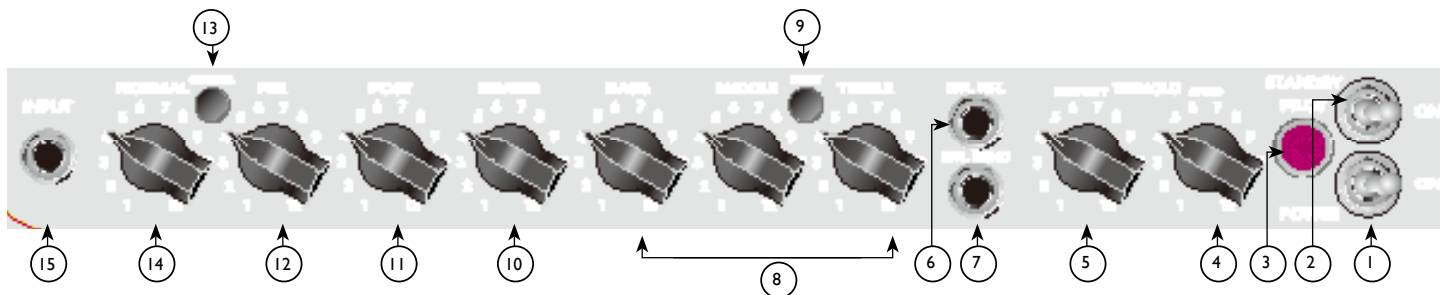

- ① POWERスイッチ  
"ON"位置にしてオンにします。
- ② STANDBYスイッチ  
アンプをスタンバイモードにする2ウェイスイッチです。スタンバイ位置のとき、チューブは熱いままですが、アンプは作動しません。オン位置に切り替えると、アンプはアクティブモードになります。
- ③ PILOTランプ  
AC電源が来ているとき点灯します。
- ④ トレモロ速度  
この速度コントロールは信号の変調レートを決定します。トレモロマスターオシレータの速度を変え、現代の音楽にふさわしい任意の速度を得ることができます。速度コントロールを右回りに回すとトレモロ変調速度が上がります。トレモロ機能はリモートフットスイッチによって無効にすることができます。
- ⑤ トレモロ強度  
この強度コントロールは、クリーンな信号の振幅変調の量を変えるため使用します。ほとんど認識できないレベルからドラマチックな変調まで調節できます。強度コントロールを右回りに回すとトレモロが深くなります。
- ⑥ エフェクトリターン  
信号を外部のエフェクトや信号処理機器に返す入力です。
- ⑦ エフェクトセンド  
信号を外部のエフェクトや信号処理機器に送る出力です。
- ⑧ TREBLE、MIDDLE、BASS EQ  
高周波、中間周波、低周波それぞれを調整するパッシブトーンコントロール。
- ⑨ BOOSTスイッチ  
システム全体のゲインをブーストします。押して"イン"位置にして有効にします。
- ⑩ リバーブ  
リバーブはエコーエフェクトです。右回りに回してエフェクトを強めます。
- ⑪ POSTゲイン  
リードチャンネル全体のボリュームレベルを調節します。最終的なレベル調節は、求めるサウンドが得られてから行ってください。
- ⑫ PREゲイン  
リードチャンネル全体のボリュームレベルを調節します。
- ⑬ CHANNELセレクトスイッチ  
リードまたはノーマルのチャンネルを選択します。  
注:チャンネルはリモートフットスイッチからも選択できます。リモートで選択する場合、チャンネルスイッチは"イン"(リード)位置にセットする必要があります。
- ⑭ NORMALゲイン  
ノーマルチャンネルのボリュームレベルを調節します。
- ⑮ 入力  
入力ジャックはギターすべてのタイプのピックアップから信号を受けます。ギターをアンプに接続するには、高品質のシールドケーブルを使用してください。

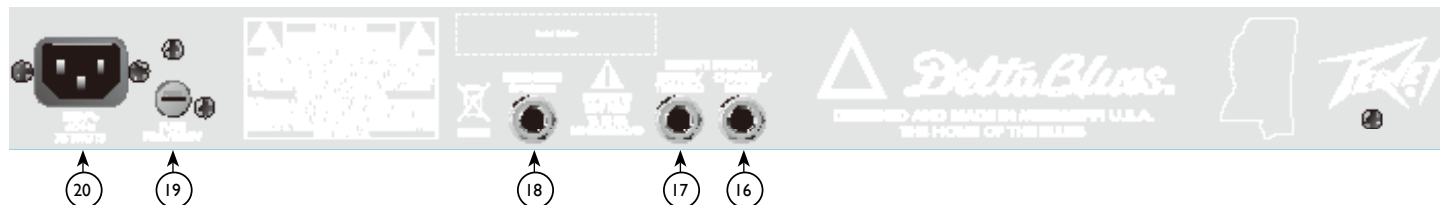

①⑥ REMOTE CHANNEL/BOOSTスイッチジャック

オプションのリモートフットスイッチを接続するジャックです。フットスイッチは、リードチャンネルまたはノーマルチャンネルを選択し、ブーストをアクティブにするために使用します。リモートフットスイッチを使用するときは常に、プラグを(2回目のクリックが聞こえるまで)完全に差し込んでください。(Peaveyフットスイッチ03330850が必要です)

①⑦ REVERBスイッチジャック

オプションのリモートフットスイッチを接続するジャックです。フットスイッチでリバーブを無効にします。(Peaveyフットスイッチ03330850が必要です)

①⑧ 外部スピーカージャック

外部スピーカージャケットを接続するためのジャックです。最小総インピーダンスは16オームです。  
注意:オン/オフスイッチは、主電源のどちらの側も切断しません。オン/オフスイッチがOFF位置のときでも、シャーシ内部のエネルギーは危険なレベルになることがあります。

①⑨ ヒューズ

このヒューズは、ヒューズホルダのキャップ内にあります。ヒューズが切れた場合、機器の破損を避けるため、また保証が無効になるのを防ぐため、同じタイプ、同じ値のものと交換する必要があります。アンプによってヒューズが繰り返し切れる場合は、指定サービスセンターに修理を依頼してください。

①⑩ AC電源インレット

本体ユニットにAC電源を供給するIEC電源コードのレセプタクルです。電源コードをこのコネクタに接続して電源を本体に供給します。本機の破損は、電源電圧が適合しないことによって起こる可能性があります。(本体ユニットの電源電圧表示を参照してください)。

どのような機器でも、グランドピンは決して取り外さないでください。グランドピンは安全のために取り付けられています。使用するコンセントにグランドピンがない場合は、適切な接地アダプタを使用し、3番目のワイヤを正しく接地してください。感電や火災の危険をなくすため、アンプおよび関連するすべての機器が正しく接地されているか常に確認してください。

NOTE: FOR UK ONLY

As the colors of the wires in the mains lead of this apparatus may not correspond with the colored markings identifying the terminals in your plug, proceed as follows: (1) The wire that is colored green and yellow must be connected to the terminal that is marked by the letter E, or by the Earth symbol, or colored green or green and yellow. (2) The wire that is colored blue must be connected to the terminal that is marked with the letter N, or the color black. (3) The wire that is colored brown must be connected to the terminal that is marked with the letter L, or the color red.

# Classic® 30 / Delta Blues 앰프

자신의 열정을 커리어로 변화시킨 사람들에게 물어보면 그들은 자신들의 인생에서 이루고 싶은 꿈을 현실로 바꾸었던 바로 그 순간을 정확하게 설명할 수 있습니다. **Hartley Peavey**의 경우 바로 그 순간은 1957년 미시시피에서 열렸던 보 디들리(**Bo Diddley**)의 콘서트에서였습니다. 그날 밤에 그가 느꼈던 에너지와 그가 들었던 톤은 결국 최초의 **Peavey** 앰프라는 형태로 구체화됩니다. 나머지는 우리가 말하듯이 로큰롤의 역사입니다. 오늘날 그 근본적인 영감은 **Hartley**가 만든 불후의 역작 중 하나인 **Peavey Classic®** 시리즈로 살아남아 있습니다.

분명히 **Peavey**라는 이름을 가진 어떤 앰프도 **Classic** 시리즈보다 **Hartley Peavey**의 마음에 드는 것은 없을 것입니다. 블루스와 로큰롤이 등장한 곳에서 태어난 이러한 앰프 시리즈는 빈티지 바이브, 다용성, 그리고 미국이 낳은 음악적인 개혁가들에게서 유래한 세월이 흘러도 변함이 없는 디자인을 바탕으로 각광을 받게 됩니다. **Classic** 시리즈는 델타 소울(Delta soul)의 사운드로, 항상 듣는 소스에 가까운 사운드입니다.

블루스, 컨트리, 록 연주자 같은 사람들에게 호평을 받고 있는 이 진정한 올 튜브(all-tube) 앰프는 음색의 풍경을 빈티지에서 컨템포러리까지 그 범위를 쉽게 확장시킵니다. 이러한 앰프들은 12AX7 튜브 3개 및 EL84 튜브 4개의 조합에서만 얻을 수 있는 톤을 구현합니다. 3밴드 EQ, 풋스위치 방식 듀얼 채널, Presence 컨트롤 및 리버브와 같은 기능을 추가하면 최고의 다용도 앰프를 경험할 수 있습니다. 튜브 앰프만 사용하시는 분들은 세월이 흘러도 변함이 없는 당사의 **Classic** 시리즈 제품을 사용해 보십시오. 클래식한 디자인, 클래식한 톤. 이 모든 것들은 오로지 **Peavey** 제품에서만 확인할 수 있습니다.

## 특징:

**EL84 4개 및 12AX7 3개**

프리미엄 스피커

2채널 프리 앰프

리드 채널에 대한 프리 및 포스트 게인 컨트롤

클린 채널에 대한 일반 볼륨 컨트롤

3밴드 패시브 EQ(저음, 중음, 고음)

부스트 스위치

제뉴인 스프링 리버브(**Genuine Spring Reverb**, 레벨 컨트롤 탑재)

이펙트 루프

풋스위치 선택식 채널 스위칭, 리버브 및 부스트(Delta Blues의 트레몰로 포함)

외부 스피커 기능

크롬 도금 새시

클래식 트워드 피복

**Delta Blues**의 튜브 구동 트레몰로

풋스위치 옵션



환기: 적절한 환기를 위해 가장 가까운 가연성 표면으로부터 24"의 간격을 두어야 합니다.

모든 환풍구에는 최소 2"의 여유 공간이 있어 냉각을 위해 공기가 기기에서 원활하게 흐를 수 있도록 해야 합니다.

## Classic<sup>AE</sup> 30 제어 패널

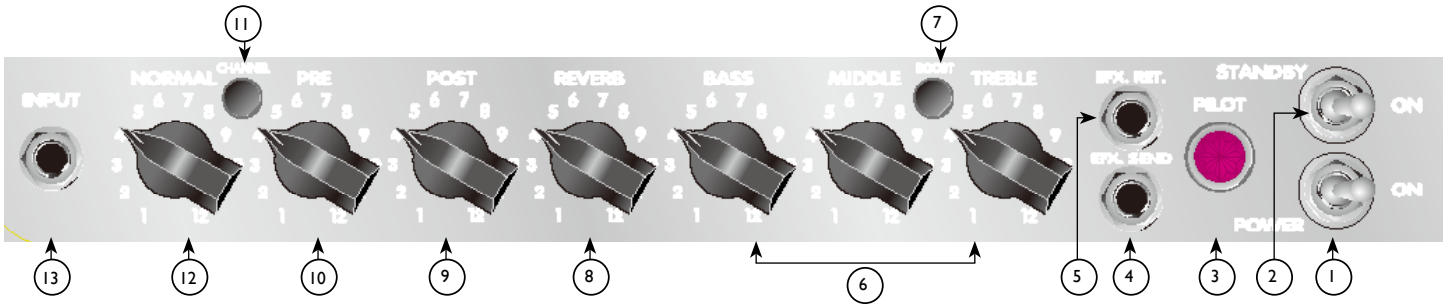

- ① **PPOWER** 스위치  
스위치를 “ON” 위치로 전환해 활성화합니다.
- ② **STANDBY** 스위치  
이 스위치를 사용해 앰프를 대기 또는 활성 모드로 전환합니다. 대기 모드에서는 튜브가 뜨거운 상태로 유지되지만 앰프는 작동할 수 없습니다.
- ③ **PILOT** 조명 LED  
장치에 AC 전원이 공급되고 있을 때 켜집니다.
- ④ 이펙트 전송  
신호를 외부 이펙트 또는 신호 처리 장치에 보내기 위한 출력입니다.
- ⑤ 이펙트 반환  
신호를 외부 이펙트 또는 신호 처리 장치에서 반환하기 위한 입력입니다.
- ⑥ **TREBLE, MIDDLE** 및 **BASS EQ**  
고주파수, 중간 주파수, 저주파수를 각각 조절하는 패시브 톤 컨트롤입니다.
- ⑦ **BOOST** 스위치  
시스템 게인 전반을 증가시킵니다. 활성화하려면 “in” 위치로 누릅니다.
- ⑧ **REVERB**  
잔향(**Reverberation**)는 에코 이펙트입니다. 이펙트를 높이려면 시계 방향으로 돌립니다. 원격 풋스위치는 ON/OFF를 제어합니다.
- ⑨ **POST** 게인  
리드 채널의 전체 볼륨 레벨을 제어합니다. 마지막 레벨 조정은 원하는 사운드를 얻은 후에 해야 합니다.
- ⑩ **PRE** 게인  
리드 채널의 입력 볼륨 레벨을 제어합니다.
- ⑪ **CHANNEL** 선택 스위치  
이 스위치를 사용해 리드 채널 또는 일반 채널을 선택합니다.  
  
참고: 채널은 원격 풋스위치로 선택할 수도 있습니다. 원격으로 선택하려면 채널 스위치가 “in” (리드) 위치에 있어야 합니다.
- ⑫ **NORMAL** 게인  
일반 채널의 볼륨 레벨을 제어합니다.
- ⑬ **INPUT**  
입력 잭은 모든 종류의 기타 픽업에서 나오는 신호를 받습니다. 기타와 앰프를 연결할 때에는 반드시 고품질의 차폐 케이블을 사용하십시오.

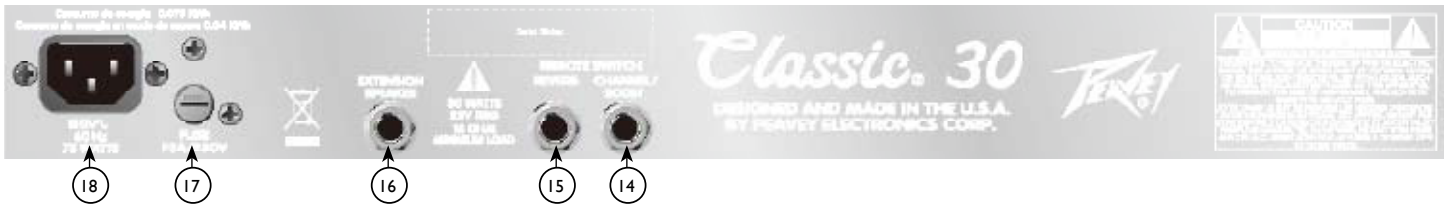

## 14 REMOTE CHANNEL/BOOST 스위치 잭

이 잭은 원격 풋스위치(옵션) 연결용입니다. 풋스witch는 리드 채널 또는 일반 채널을 선택하고 부스트를 활성화할 때 사용합니다. 원격 풋스witch를 사용할 경우에는 플러그를 확실하게 끼워(두 번째 클릭) 올바르게 작동하는지 확인하십시오. (Peavey 풋스witch 03054360 필요)

## 15 REVERB 스위치 잭

이 잭은 원격 풋스witch(옵션) 연결용입니다. 풋스witch는 리버브를 디피트할 때 사용합니다. (Peavey 풋스witch 03051000 필요)

## 16 외부 스피커 잭

이 잭은 외부 스피커 캐비닛 연결용입니다. 최소 총 임피던스는 8ohm입니다.

주의: 이 장치의 On/Off 스위치는 주요 메인의 양 측면 전원을 완벽하게 차단하지는 않습니다. On/Off 스위치가 OFF 위치에 있을 경우에도 새시 내부에는 위험한 에너지가 존재할 수 있습니다.

## 17 FUSE



퓨즈는 퓨즈 홀더 캡 안에 있습니다. 퓨즈가 손상되면 동일한 제품으로 교체해 장비 손상을 방지하고 보증 범위를 벗어나지 않도록 주의해야 합니다. 퓨즈가 자주 손상될 경우에는 전문 수리 센터에 의뢰해 점검을 받아야 합니다.

경고: 퓨즈는 반드시 전원 코드를 콘센트에서 뽑은 후 교체하십시오.

## 18 AC 전원 투입구:



IEC 라인 코드용 함으로, 장치에 AC 전원을 공급합니다. 라인 코드에 이 커넥터를 연결해 장치에 전원을 공급합니다. 라인 전압이 올바르게 맞지 않으면 장치가 손상을 입을 수 있습니다. (장치에 표시된 라인 전압 참조).



기기에 있는 접지 핀을 절대로 제거하지 마십시오. 접지 핀은 사용자의 안전을 위한 부품입니다. 사용하는 콘센트에 접지 핀이 없을 경우에는 적당한 접지 어댑터를 사용해야 하며 여러분의 와이어로 적절히 접지해야 합니다. 감전이나 화재 사고를 방지하기 위해 앰프를 비롯한 모든 관련 장치들을 올바르게 접지하십시오.

### NOTE: FOR UK ONLY

As the colors of the wires in the mains lead of this apparatus may not correspond with the colored markings identifying the terminals in your plug, proceed as follows: (1) The wire that is colored green and yellow must be connected to the terminal that is marked by the letter E, or by the Earth symbol, or colored green or green and yellow. (2) The wire that is colored blue must be connected to the terminal that is marked with the letter N, or the color black. (3) The wire that is colored brown must be connected to the terminal that is marked with the letter L, or the color red.

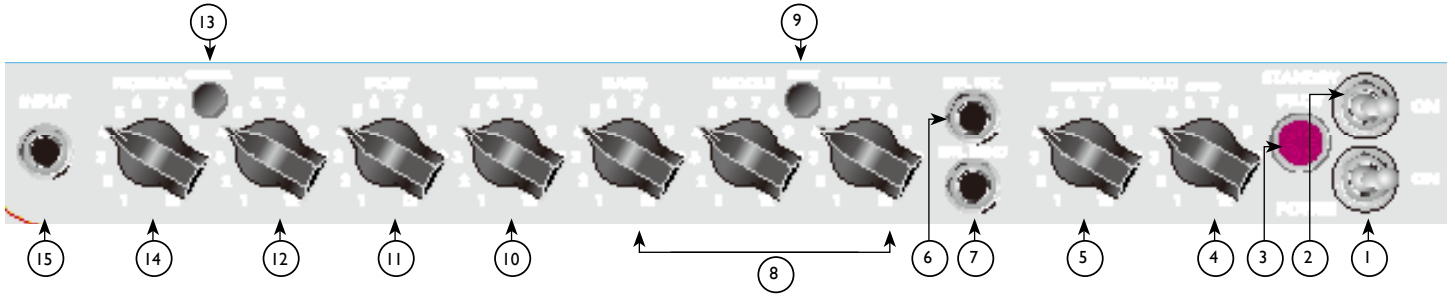

- ① **POWER** 스위치  
스위치를 “ON” 위치로 전환합니다.
- ② **STANDBY** 스위치  
이 2-WAY 스위치를 사용해 앰프를 **STANDBY** 모드로 전환할 수 있습니다. **STANDBY** 위치에서는 튜브가 뜨거운 상태를 유지하고 앰프가 작동하지 않습니다. **ON** 위치로 전환하면 앰프가 활성 모드로 이동합니다.
- ③ **PILOT** 조명  
장치에 AC 전원이 공급되고 있을 때 켜집니다.
- ④ **TREMOLO SPEED**  
속도 제어는 신호가 변조될 때의 속도를 결정합니다. 이 컨트롤은 트레몰로 마스터 발진기의 속도에 따라 달라지며 현대 음악에서 필요로 하는 속도를 제공해야 합니다. 속도 컨트롤을 시계 방향으로 돌리면 트레몰로 변조 속도가 증가합니다. 트레몰로 기능은 원격 풋스위치에서 제거할 수 있습니다.
- ⑤ **TREMOLO INTENSITY**  
강도 컨트롤은 클린 신호에 대한 진폭 변조의 양에 변화를 줄 때 사용합니다. 간신히 인식할 수 있는 변조를 극적인 변조로 조정할 수 있습니다. 강도 컨트롤을 시계 방향으로 돌리면 트레몰로의 깊이가 증가합니다.
- ⑥ 이펙트 반환  
신호를 외부 이펙트 또는 신호 처리 장치로 반환하기 위한 입력입니다.
- ⑦ 이펙트 전송  
신호를 외부 이펙트 또는 신호 처리 장치에 보내기 위한 출력입니다.
- ⑧ **TREBLE, MIDDLE** 및 **BASS EQ**  
고주파수, 중간 주파수, 저주파수를 각각 조절하는 패시브 톤 컨트롤입니다.
- ⑨ **BOOST** 스위치  
시스템 게인 전반을 증가시킵니다. 활성화하려면 “IN” 위치로 누릅니다.
- ⑩ **REVERB**  
잔향(REVERBERATION)은 에코 이펙트입니다. 이펙트를 높이려면 시계 방향으로 돌립니다.
- ⑪ **POST** 게인  
리드 채널의 전체 볼륨 레벨을 제어합니다. 마지막 레벨 조정은 원하는 사운드를 얻은 후에 해야 합니다.
- ⑫ **PRE** 게인  
리드 채널의 입력 볼륨 레벨을 제어합니다.
- ⑬ **CHANNEL** 선택 스위치  
이 스위치를 사용해 리드 채널 또는 일반 채널을 선택합니다.  
참고: 채널은 원격 풋스위치로 선택할 수도 있습니다. 원격으로 선택하려면 채널 스위치가 “in” (리드) 위치에 있어야 합니다.
- ⑭ **NORMAL** 게인  
일반 채널의 볼륨 레벨을 제어합니다.
- ⑮ **INPUT**  
입력 잭은 모든 종류의 기타 픽업에서 나오는 신호를 받습니다. 기타와 앰프를 연결할 때에는 반드시 고품질의 차폐 케이블을 사용하십시오.



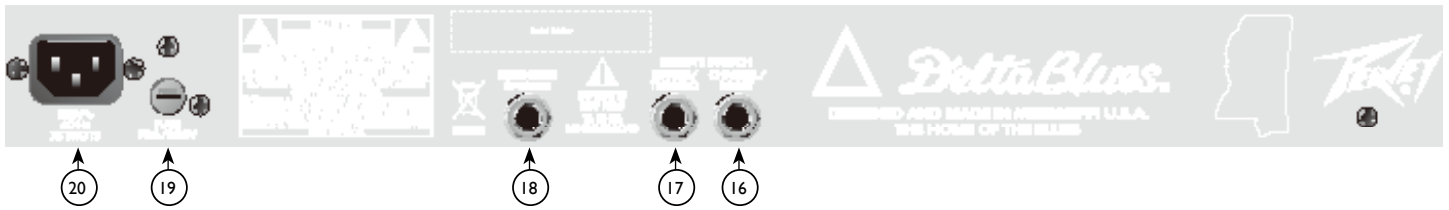

16 REMOTE CHANNEL/BOOST 스위치 잭

이 잭은 원격 풋스위치(옵션) 연결용입니다. 풋스witch는 리드 채널 또는 일반 채널을 선택하고 부스트를 활성화할 때 사용합니다. 원격 풋스witch를 사용할 경우에는 플러그를 확실하게 끼워(두 번째 클릭) 올바르게 작동하는지 확인하십시오. (Peavey 풋스witch 03330850 필요)

17 REVERB 스위치 잭

이 잭은 원격 풋스witch(옵션) 연결용입니다. 풋스witch는 리버브를 디피트할 때 사용합니다. (Peavey 풋스switch 03330850 필요)

18 외부 스피커 잭

이 잭은 외부 스피커 캐비닛 연결용입니다. 최소 총 임피던스는 16ohm입니다.

주의: 이 장치의 On/Off 스위치는 주요 메인의 양 측면 전원을 완벽하게 차단하지는 않습니다. On/Off 스위치가 OFF 위치에 있을 경우에도 쏘시 내부에는 위험한 에너지가 존재할 수 있습니다.



19 FUSE

퓨즈는 퓨즈 홀더 캡 안에 있습니다. 퓨즈가 손상되면 동일한 제품으로 교체해 장비 손상을 방지하고 보증 범위를 벗어나지 않도록 주의해야 합니다. 퓨즈가 자주 손상될 경우에는 전문 수리 센터에 의뢰해 점검을 받아야 합니다.



20 AC 전원 투입구:

IEC 라인 코드용 함으로, 장치에 AC 전원을 공급합니다. 라인 코드에 이 커넥터를 연결해 장치에 전원을 공급합니다. 라인 전압이 올바르게 않으면 장치가 손상을 입을 수 있습니다. (장치에 표시된 라인 전압 참조).



기기에 있는 접지 핀을 절대로 제거하지 마십시오. 접지 핀은 사용자의 안전을 위한 부품입니다. 사용하는 콘센트에 접지 핀이 없을 경우에는 적당한 접지 어댑터를 사용해야 하며 여분의 와이어로 적절히 접지해야 합니다. 감전이나 화재 사고를 방지하기 위해 앰프를 비롯한 모든 관련 장치들을 올바르게 접지하십시오.

NOTE: FOR UK ONLY

As the colors of the wires in the mains lead of this apparatus may not correspond with the colored markings identifying the terminals in your plug, proceed as follows: (1) The wire that is colored green and yellow must be connected to the terminal that is marked by the letter E, or by the Earth symbol, or colored green or green and yellow. (2) The wire that is colored blue must be connected to the terminal that is marked with the letter N, or the color black. (3) The wire that is colored brown must be connected to the terminal that is marked with the letter L, or the color red.

# PEAVEY ELECTRONICS CORPORATION LIMITED WARRANTY

Effective Date: 11/01/2011

## What This Warranty Covers

Your Peavey Warranty covers defects in material and workmanship in Peavey products purchased and serviced in the U.S.A. and Canada.

## What This Warranty Does Not Cover

The Warranty does not cover: (1) damage caused by accident, misuse, abuse, improper installation or operation, rental, product modification or neglect; (2) damage occurring during shipment; (3) damage caused by repair or service performed by persons not authorized by Peavey; (4) products on which the serial number has been altered, defaced or removed; (5) products not purchased from an Authorized Peavey Dealer.

## Who This Warranty Protects

This Warranty protects only the original purchaser of the product.

## How Long This Warranty Lasts

The Warranty begins on the date of purchase by the original retail purchaser. The duration of the Warranty is as follows:

Product Category	Duration
Guitars/Basses, Amplifiers, Preamplifiers, Mixers, Electronic Crossovers and Equalizers	2 years *(+ 3 years)
Drums	2 years *(+ 1 year)
Enclosures	3 years *(+ 2 years)
Digital Effect Devices and Keyboards and MIDI Controllers	1 years *(+ 1 year)
Microphones	2 years
Speaker Components (incl. Speakers, Baskets, Drivers, Diaphragm Replacement Kits and Passive Crossovers)	1 year
Tubes and Meters	90 Days
Cables	Limited Lifetime
AmpKit Link, Xport, Rockmaster Series, Strum'n Fun, RetroFire, GT & BT Series Amps	1 year
Marvel Jr. Guitar	90 Days

*[\* Denotes additional Warranty period applicable if optional Warranty Registration Card is completed and returned to Peavey by original retail purchaser within 90 days of purchase.]*

## What Peavey Will Do

We will repair or replace (at Peavey's discretion) products covered by Warranty at no charge for labor or materials. If the product or component must be shipped to Peavey for Warranty service, the consumer must pay initial shipping charges. If the repairs are covered by Warranty, Peavey will pay the return shipping charges.

## How To Get Warranty Service

(1) Take the defective item and your sales receipt or other proof of date of purchase to your Authorized Peavey Dealer or Authorized Peavey Service Center.

OR

(2) Ship the defective item, prepaid, to Peavey Electronics Corporation, International Service Center, 412 Highway 11 & 80 East, Meridian, MS 39301. Include a detailed description of the problem, together with a copy of your sales receipt or other proof of date of purchase as evidence of Warranty coverage. Also provide a complete return address.

## Limitation of Implied Warranties

ANY IMPLIED WARRANTIES, INCLUDING WARRANTIES OF MERCHANTABILITY AND FITNESS FOR A PARTICULAR PURPOSE, ARE LIMITED IN DURATION TO THE LENGTH OF THIS WARRANTY.

Some states do not allow limitations on how long an implied Warranty lasts, so the above limitation may not apply to you.

## Exclusions of Damages

PEAVEY'S LIABILITY FOR ANY DEFECTIVE PRODUCT IS LIMITED TO THE REPAIR OR REPLACEMENT OF THE PRODUCT, AT PEAVEY'S OPTION. IF WE ELECT TO REPLACE THE PRODUCT, THE REPLACEMENT MAY BE A RECONDITIONED UNIT. PEAVEY SHALL NOT BE LIABLE FOR DAMAGES BASED ON INCONVENIENCE, LOSS OF USE, LOST PROFITS, LOST SAVINGS, DAMAGE TO ANY OTHER EQUIPMENT OR OTHER ITEMS AT THE SITE OF USE, OR ANY OTHER DAMAGES WHETHER INCIDENTAL, CONSEQUENTIAL OR OTHERWISE, EVEN IF PEAVEY HAS BEEN ADVISED OF THE POSSIBILITY OF SUCH DAMAGES.

Some states do not allow the exclusion or limitation of incidental or consequential damages, so the above limitation may not apply to you.

This Warranty gives you specific legal rights, and you may also have other rights which vary from state to state.

If you have any questions about this Warranty or services received or if you need assistance in locating an Authorized Service Center, please contact the Peavey International Service Center at (601) 483-5365.

*Features and specifications are subject to change without notice.*



Logo referenced in Directive 2002/96/EC Annex IV (OJ(L)37/38, 13.02.03 and defined in EN 50419: 2005)  
The bar is the symbol for marking of new waste and is applied only to equipment manufactured after 13 August 2005

# Optional Product Extended Warranty Registration

Give us some information and put your extended warranty into effect!

Please take a few minutes to fill out this information/survey sheet to help us get to know and serve you better.  
To save time, submit your warranty registration online at [www.peavey.com/support/warrantyregistration](http://www.peavey.com/support/warrantyregistration)

**1.**

First Name \_\_\_\_\_ Initial \_\_\_\_\_ Last Name \_\_\_\_\_

Street Address \_\_\_\_\_  
\_\_\_\_\_

City \_\_\_\_\_ State/Province \_\_\_\_\_ Postal Code \_\_\_\_\_

( ) \_\_\_\_\_  
Telephone Number \_\_\_\_\_ E-mail Address \_\_\_\_\_

( ) \_\_\_\_\_  
Fax Number \_\_\_\_\_ Date of birth \_\_\_\_\_

Gender  M  F

**2.**

Model \_\_\_\_\_ Serial # \_\_\_\_\_

Date of Purchase \_\_\_\_\_ Price Paid \_\_\_\_\_

**3.**

Name of store where purchased \_\_\_\_\_

City \_\_\_\_\_ State \_\_\_\_\_

**4.** Top two (2) reasons why you purchased from this store/dealer:

- |   |  |
|---|--|
| <input type="checkbox"/> Availability of product          | <input type="checkbox"/> Past favorable experience |
| <input type="checkbox"/> Friend/Relative's recommendation | <input type="checkbox"/> Best price                |
| <input type="checkbox"/> Store credit card                | <input type="checkbox"/> Advertised special        |
| <input type="checkbox"/> Knowledgeable staff              | <input type="checkbox"/> Convenient location       |
| <input type="checkbox"/> Availability of lessons          | <input type="checkbox"/> Received as a gift        |
| <input type="checkbox"/> Technical instruction            | <input type="checkbox"/> Other _____               |

**5.** Where do you most often shop for music and sound products?

- |   |   |
|---|---|
| <input type="checkbox"/> Independent retailer | <input type="checkbox"/> Newspaper ads      |
| <input type="checkbox"/> Mass market retailer | <input type="checkbox"/> Internet/Web sites |
| <input type="checkbox"/> Mail order magazines | <input type="checkbox"/> Other _____        |

**6.** What two (2) factors most influenced your purchase of this product?

- |  |   |
|--|---|
| <input type="checkbox"/> Peavey brand name   | <input type="checkbox"/> Product appearance           |
| <input type="checkbox"/> Craftsmanship       | <input type="checkbox"/> Durability                   |
| <input type="checkbox"/> Features for price  | <input type="checkbox"/> Prior experience with Peavey |
| <input type="checkbox"/> Bundled accessories | <input type="checkbox"/> Packaging                    |
| <input type="checkbox"/> Sound quality       | <input type="checkbox"/> Other _____                  |

**7.** How did you learn about this Peavey product? (select best answer)

- |   |   |
|---|---|
| <input type="checkbox"/> Magazine review                  | <input type="checkbox"/> Teacher's recommendation |
| <input type="checkbox"/> Newspaper review                 | <input type="checkbox"/> Catalog or flyer         |
| <input type="checkbox"/> Radio advertisement              | <input type="checkbox"/> Saw in store             |
| <input type="checkbox"/> Advertised special               | <input type="checkbox"/> Use by professional      |
| <input type="checkbox"/> Friend/Relative's recommendation | <input type="checkbox"/> Other _____              |
| <input type="checkbox"/> Salesperson's recommendation     |   |

**8.** Which other brands/models did you consider?

**9.** How would you describe your level of musicianship/technical expertise?

- Beginner - Never played or taken less than one (1) year of lessons  
 Intermediate - One (1) to five (5) years of lessons or playing  
 Advanced - More than five (5) years of lessons or playing; play professionally

**10.** Education: (select best answer)

- High school  
 Some college  
 Completed college  
 Graduate school

**11.** Which best describe your family income? (select best answer)

- |  |  |
|--|--|
| <input type="checkbox"/> Under \$15,000      | <input type="checkbox"/> \$75,000 - \$99,999   |
| <input type="checkbox"/> \$15,000 - \$24,999 | <input type="checkbox"/> \$100,000 - \$149,999 |
| <input type="checkbox"/> \$25,000 - \$34,999 | <input type="checkbox"/> Over - \$150,000      |
| <input type="checkbox"/> \$35,000 - \$49,999 |  |
| <input type="checkbox"/> \$50,000 - \$74,999 |  |

**12.** Which of the following is your primary source of information on musical products: (select best answer)

- |                                     |   |
|-------------------------------------|---|
| <input type="checkbox"/> Television | <input type="checkbox"/> Mail order catalogs          |
| <input type="checkbox"/> Radio      | <input type="checkbox"/> Direct mail                  |
| <input type="checkbox"/> Internet   | <input type="checkbox"/> Literature from manufacturer |
| <input type="checkbox"/> Newspaper  | <input type="checkbox"/> Other _____                  |
| <input type="checkbox"/> Magazines  |   |

**13.** What is your main motivation for buying new equipment?

- |  |  |
|--|--|
| <input type="checkbox"/> Replacing old product               | <input type="checkbox"/> Impulse                       |
| <input type="checkbox"/> Want new and leading edge equipment | <input type="checkbox"/> Need for improved performance |
| <input type="checkbox"/> Fulfill a specific need             | <input type="checkbox"/> New technology                |
| <input type="checkbox"/> Supplement existing products        | <input type="checkbox"/> Availability of product       |
| <input type="checkbox"/> Value                               | <input type="checkbox"/> Other _____                   |

**14.** Please list your three most frequently visited Web sites.

1. http:// \_\_\_\_\_  
 2. http:// \_\_\_\_\_  
 3. http:// \_\_\_\_\_

**15.** In your opinion, what could Peavey do to improve its products and/or service? Please use the space below to tell us your answer.

\_\_\_\_\_  
 \_\_\_\_\_  
 \_\_\_\_\_



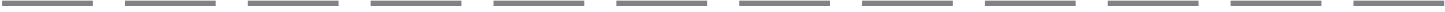

**Peavey Electronics Corporation**  
Attn: Warranty Department  
P.O. Box 5108  
Meridian, Ms 39302-5108



Place  
Postage  
Here

---

---

---

---

**FROM:**